

Dell™ 7609WU -projektor

Käyttäjän ohjekirja

Merkinnät Huom., Huomautus ja Varoitus



HUOM.: HUOM. merkitsee tärkeää tietoa, ja se auttaa sinua hyötymään enemmän projektoristasi.



HUOMAUTUS: HUOMAUTUS merkitsee joko mahdollisuutta laitteiston vaurioitumiseen tai tiedon menetykseen ja kertoo, miten voit välttää ongelman.



VAROITUS: VAROITUS merkitsee mahdollisuutta omaisuusvaurioon, loukkaantumiseen tai kuolemaan.

Tämän asiakirjan tietoja saatetaan muuttaa ilman erillistä huomautusta.
© 2008 Dell Inc. Kaikki oikeudet pidätetään.

Jäljentäminen millä hyvänsä tavalla ilman kirjallista lupaa Dell Inc:lta on ehdottomasti kielletty.

Tässä tekstissä käytetyt tavaramerkit: *Dell* ja *DELL*-logo ovat Dell Inc:n tavaramerkkejä; *DLP*, *DLP*[®]-logo ja *DarkChip*^{™3} ovat Texas Instrumentsin tavaramerkkejä; Microsoft ja Windows ovat Yhdysvaltain ja/tai muiden maiden Microsoft Corporationin tavaramerkkejä tai rekisteröityjä tavaramerkkejä.

Muita tavaramerkkejä saatetaan käyttää tässä asiakirjassa viittaamaan joko nimien ja merkkien omistajiin tai heidän tuotteisiinsa. Dell Inc. ei ole omistusvastuussa mistään tavaramerkeistä ja tuotenimistä, jotka eivät ole sen omia.

Malli 7609WU

Huhtikuu 2008 Rev. A00v

Sisältö

1	Dell-projektorisi	5
	Tietoja projektoristasi	6
2	Projektorin kytkeminen	7
	Kytkeminen tietokoneeseen	8
	Tietokoneen kytkeminen VGA-kaapelilla	8
	Tietokoneen kytkeminen RS232-kaapelilla	9
	Kytkeminen tietokoneeseen Ethernet-kaapelilla	10
	Tietokoneen kytkeminen DisplayPort-kaapelilla	11
	Näytön kautta VGA-kaapeilla tehtävä liitäntä	12
	DVD-soittimen kytkeminen	13
	Kytkeminen DVD-soittimeen S-videokaapelilla	13
	Kytkeminen DVD-soittimeen komposiittikaapelilla	14
	Kytkeminen DVD-soittimeen komponenttikaapelilla (VGA:n ja YPbPr:n välinen kaapeli)	15
	Kytkeminen DVD-soittimeen komponenttikaapelilla (YPbPr:n ja YPbPr:n välinen kytkentä)	16
	Kytkeminen DVD-soittimeen HDMI-kaapelilla	17
	Ammattimaiset asennusvaihtoehdot:	18
	Driving Automatic Screen -asennus	18
	Kytkeminen kaupalliseen RS232-ohjauslaitteeseen	19
3	Projektorin käyttäminen	20
	Projektorin kytkeminen päälle	20
	Projektorin kytkeminen pois päältä	20

Projektoidun kuvan asettaminen	21
Projektorin korkeuden nostaminen	21
Projektorin korkeuden laskeminen	21
Projektorin zoomin ja tarkennuksen asettaminen	22
Projektion kuvakoon asettaminen	23
Ohjauspaneelin käyttäminen	24
Kaukosäätimen käyttäminen	26
Kuvaruutunäytön käyttäminen	28
Päävalikko	28
INPUT SELECT (LÄHTEEN VALINTA)	28
AUTO-ADJUST (Automaattinen säätö)	29
SET UP (Asetukset)	30
PICTURE (KUVA, PC-tilassa)	32
PICTURE (KUVA, videotilassa)	33
DISPLAY (NÄYTTÖ, PC-tilassa)	34
DISPLAY (NÄYTTÖ, videotilassa)	35
PIP SETTINGS (PIP-asetukset)	36
LAMP (Lamppu)	36
LANGUAGE (KIELI)	38
OTHERS (MUUT)	39
4 Projektorin vianmääritys	44
Lampun vaihtaminen	48
5 Tekniset tiedot	50
6 Yhteydenotto Dell™ :iin	56
7 Liite: Sanasto	58

Dell-projektorisi

Varmista ennen projektorin kytkemistä, että kaikki tarvittavat komponentit ovat käsillä. Projektorin mukana tulee alla luetellut komponentit. Jos joku komponenteista puuttuu, ota yhteyttä Delliin (lisätietoja "Yhteydenotto Dell™:iin" sivulla 56).

Pakkauksen sisältö

Virtakaapeli

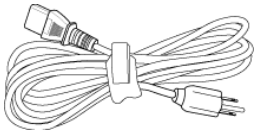

1,8 m VGA-kaapeli (VGA:n ja VGA:n välinen kaapeli)

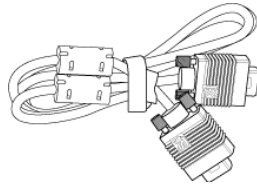

2,0 m DisplayPort-kaapeli

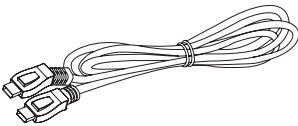

Kaukosäädin



AAA-Paristoja (2)

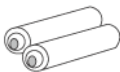

Käyttäjän käsikirja & ohjeet (CD-levyllä)

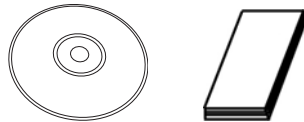

Tietoja projektoristasi

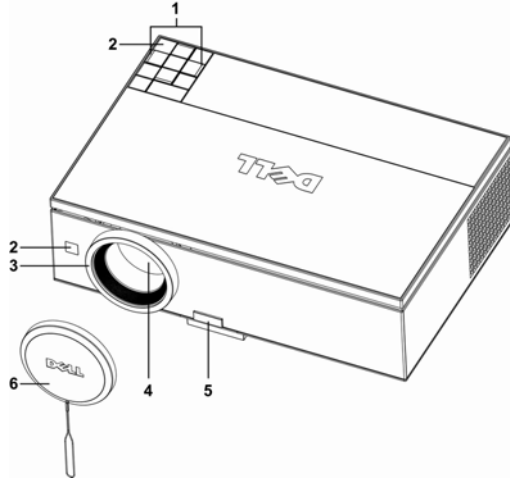

1	Ohjauspaneeli
2	Infrapunavastaanottimet
3	Tarkennusrenkas
4	Linssi
5	Nostopainike
6	Linssinsuojus

VAROITUS: Turvallisuusohjeita

- 1 Älä käytä projektoria lämmönlähteiden lähellä.
- 2 Älä käytä projektoria pölyisessä paikassa. Pöly voi vaurioittaa järjestelmää, jolloin laite sammuu automaattisesti.
- 3 Varmista, että projektori on hyvin tuuletetussa paikassa.
- 4 Projektorin tuuletusaukkoja ei saa tukkia.
- 5 Varmista, että projektoria käytetään vain huoneenlämmössä (5°C - 35°C).



HUOM.: Lisätietoja on Turvallisuusoppaassa, joka toimitetaan projektorin mukana.

Projektorin kytkeminen

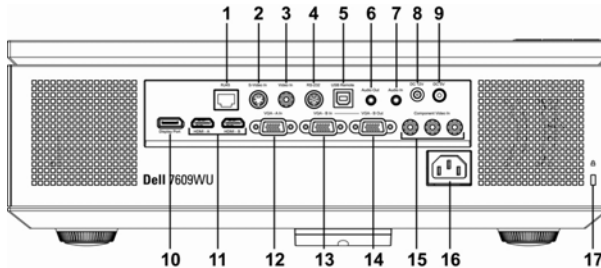

1	RJ45-verkkoliitin
2	S-videotuloliitäntä
3	Komposiittivideotuloliitäntä
4	RS232-liitäntä
5	USB-etäliitäntä
6	Audiolähtöliitäntä
7	Audiotuloliitäntä
8	12 voltin DC relelähtö
9	5 voltin DC relelähtö
10	DisplayPort-liitin
11	HDMI-tuloliitännät
12	Liitäntä VGA-A D-subiin
13	Liitäntä VGA-B D-subiin
14	VGA-B-lähtö (näytön kautta)
15	Komposiittivideotuloliitännät
16	Virtaliitäntä
17	Turvakaapelin liitäntä



VAROITUS: Lue osio "Turvallisuusohjeita" sivulla 6 ennen tässä osiossa mainittujen toimenpiteiden tekemistä.

Kytkeminen tietokoneeseen

Tietokoneen kytkeminen VGA-kaapelilla

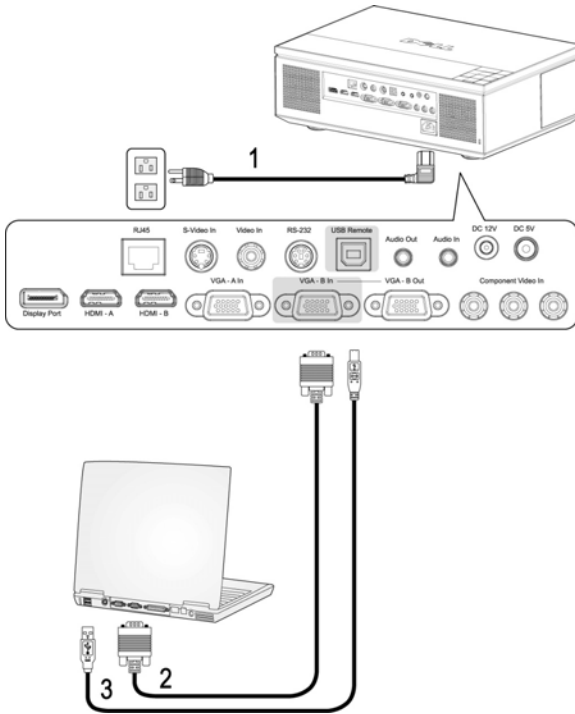

1	Virtakaapeli
2	VGA-liitännät
3	USB-kaapeli



HUOM.: Laitteen mukana ei tule USB-kaapelia. Voit ostaa USB-johdon Dellin verkkosivustolta.



HUOM.: USB-kaapeli on kytkettävä, jos haluat käyttää Seuraava ja Edellinen sivu -toimintoja kaukosäätimestä.

Tietokoneen kytkeminen RS232-kaapelilla

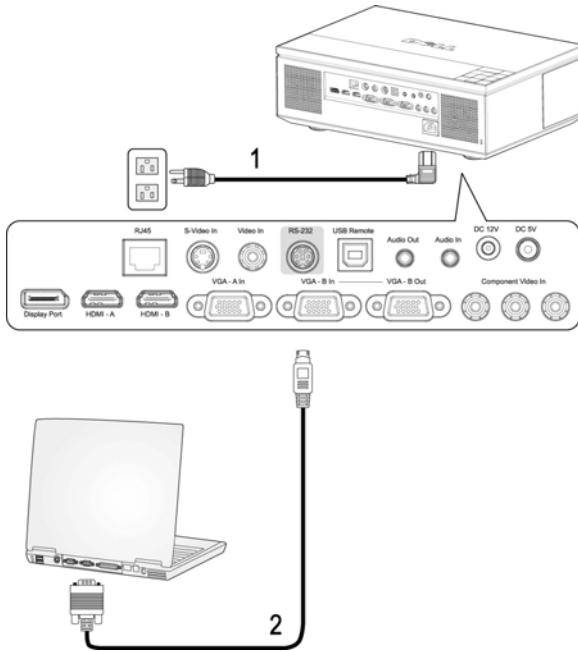

1	Virtakaapeli
2	RS232-kaapeli

HUOM.: Laitteen mukana ei tule RS232-kaapelia. Kysy neuvoa ammattiasentajalta kaapelin ja RS232-kaukosäätimen ohjelmiston suhteen.

Kytkeminen tietokoneeseen Ethernet-kaapelilla

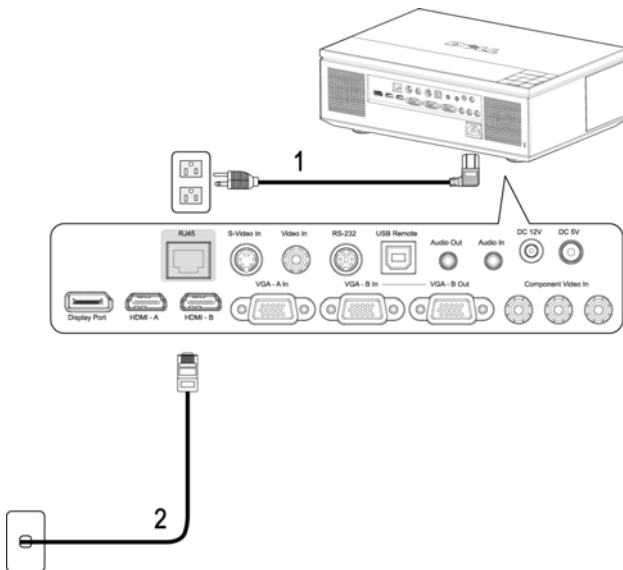

1	Virtakaapeli
2	Ethernet (RJ45) -kaapeli



HUOM.: Laitteen mukana ei tule Ethernet (RJ45) -kaapelia.

Tietokoneen kytkeminen DisplayPort-kaapelilla

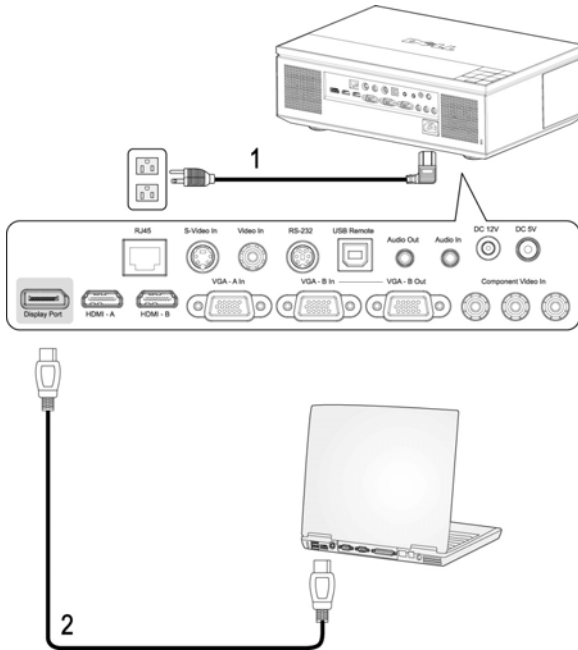

1	Virtakaapeli
2	DisplayPort-kaapeli

Näytön kautta VGA-kaapeleilla tehtävä liitäntä

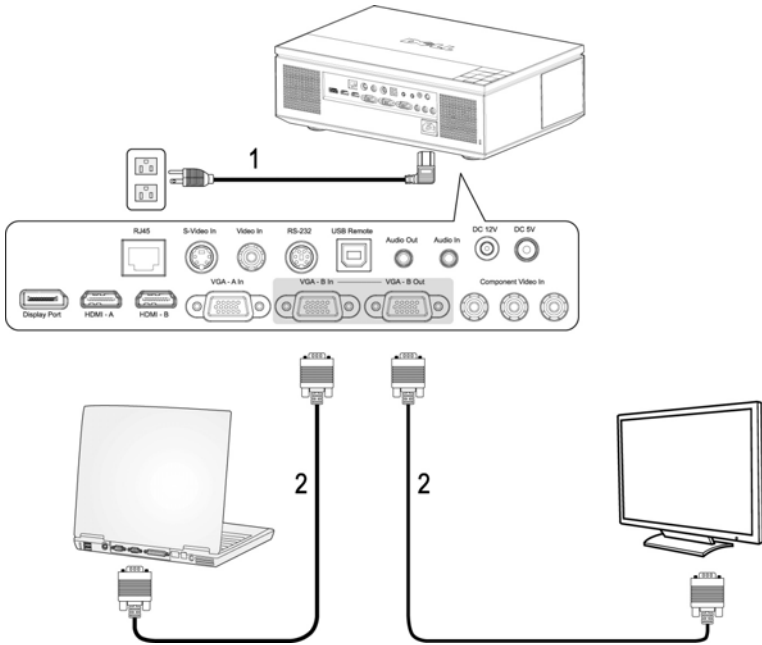

1	Virtakaapeli
2	VGA-liitännät

DVD-soittimen kytkeminen

Kytkeminen DVD-soittimeen S-videokaapelilla

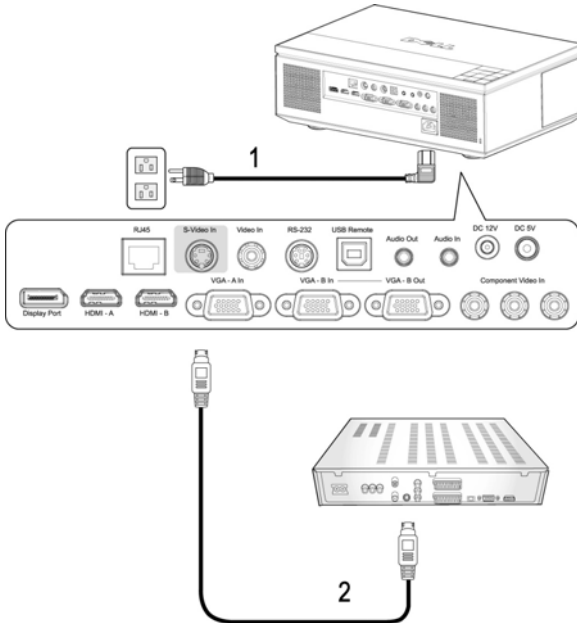

1	Virtakaapeli
2	S-videokaapeli

 **HUOM.:** Laitteen mukana ei tule S-Video-kaapelia. Voit ostaa S-Video-jatkokaapelin (5 m ja 10 m [50ft/100ft]) Dellin internetsivustolta.

Kytkeminen DVD-soittimeen komposiittikaapelilla

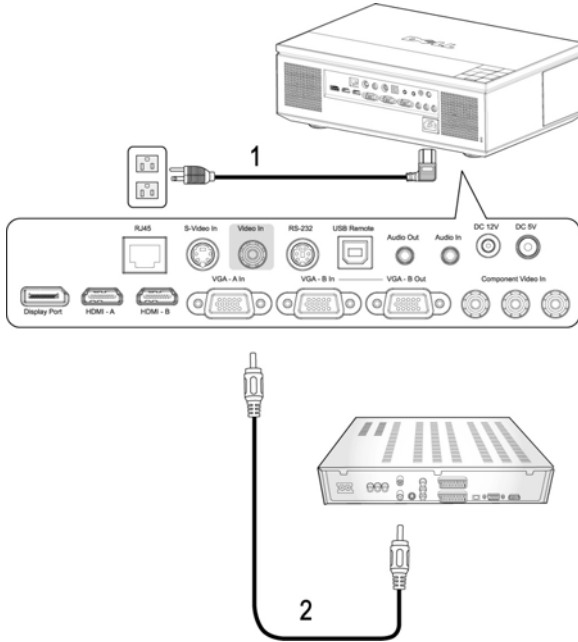

1	Virtakaapeli
2	Komposiittivideokaapeli



HUOM.: Laitteen mukana ei tule komposiittikaapelia. Voit ostaa komposiittijatkokaapelin (5 m ja 10 m [50ft/100ft]) Dellin internetsivustolta.

Kytkeminen DVD-soittimeen komponenttikaapelilla (VGA:n ja YPbPr:n välinen kaapeli)

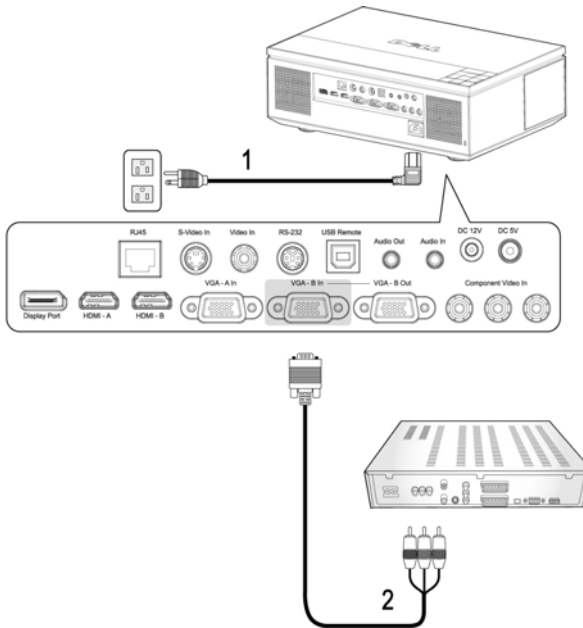

1	Virtakaapeli
2	VGA:n ja YPbPr:n välinen kaapeli

HUOM.: Laitteen mukana ei tule VGA:n ja YPbPr:n välistä kaapelia. Voit ostaa VGA:n ja YPbPr:n välisen jatkoakselin (5 m ja 10 m [50ft/100ft]) Dellin internetsivustolta.

HUOM.: Komponenttikaapeli voidaan liittää joko VGA-A-tuloon tai VGA-B-tuloon.

Kytkeminen DVD-soittimeen komponenttikaapelilla (YPbPr:n ja YPbPr:n välinen kytkentä)

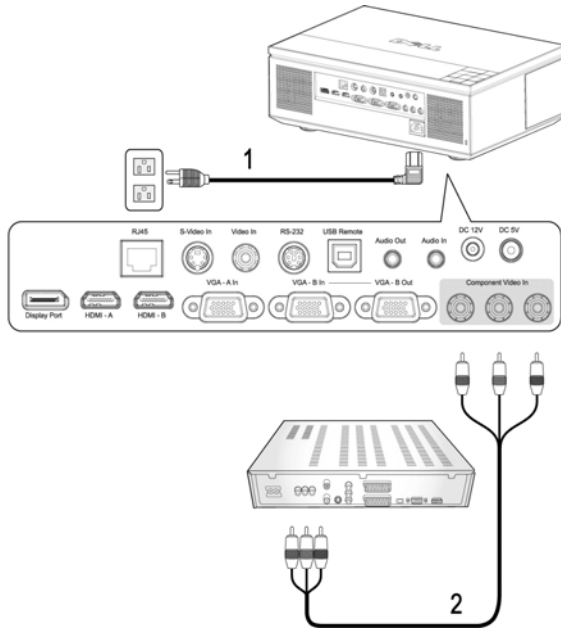

1	Virtakaapeli
2	YPbPr:n ja YPbPr:n välinen kaapeli



HUOM.: Laitteen mukana ei tule YPbPr:n ja YPbPr:n välistä kaapelia.

Kytkeminen DVD-soittimeen HDMI-kaapelilla

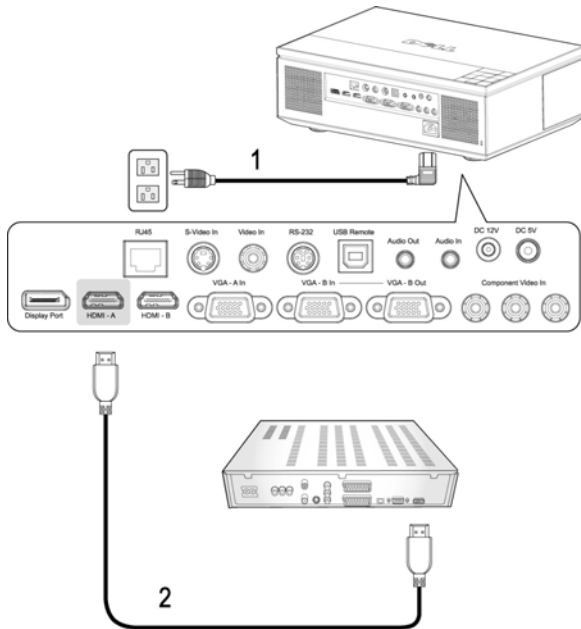

1	Virtakaapeli
2	HDMI-kaapeli



HUOM.: Laitteen mukana ei tule HDMI-kaapelia.

Ammattimaiset asennusvaihtoehdot:

Driving Automatic Screen -asennus

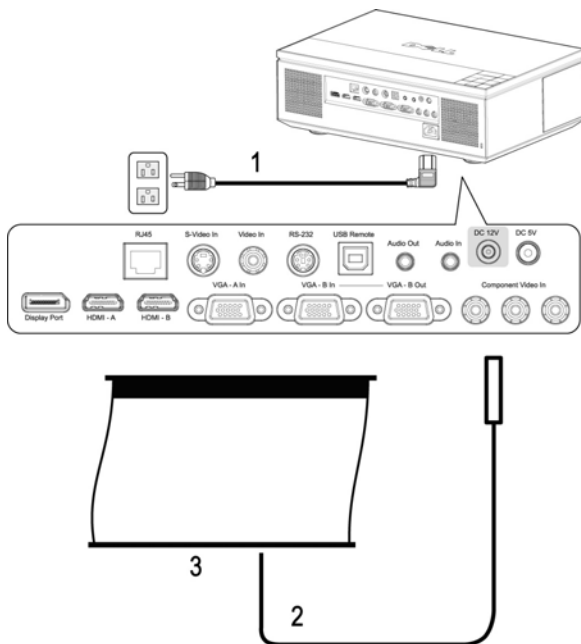

1	Virtakaapeli
2	12 V DC-virtakaapeli
3	Automaattinen näyttö



HUOM.: Laitteen mukana ei tule 12 V DC-virtakaapelia.

12 V DC-virtakaapeli tulee kytkeä DC 12V -liittimeen.



HUOM.: Kytke automaattinen näyttö projektoriin 12 V DC-liittimellä, jonka mitat ovat 1,7 mm (sisähalkaisija) x 4,00 mm (ulkohalkaisija) x 9,5 mm (pituus).

Kytkeminen kaupalliseen RS232-ohjauslaitteeseen

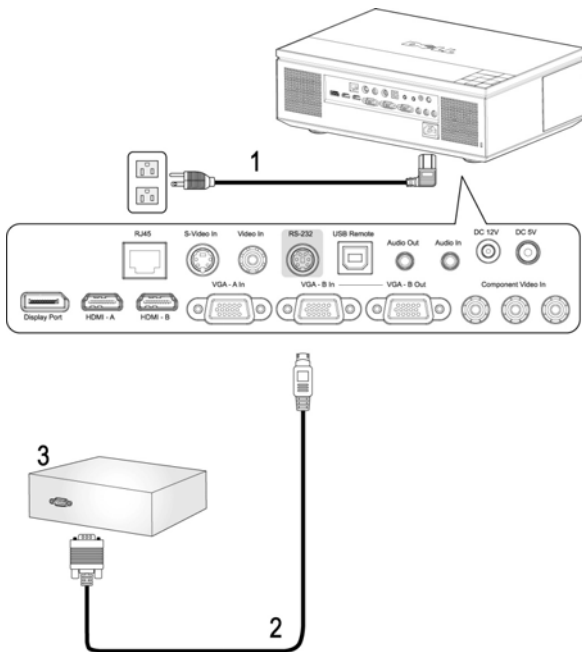

1	Virtakaapeli
2	RS232-kaapeli
3	Kaupallinen RS232-ohjauslaite

HUOM.: Laitteen mukana ei tule RS232-kaapelia. Kysy neuvoa ammattiasentajalta kaapelin ja RS232-kaukosäätimen ohjelmiston suhteen.

Projektorin käyttäminen

Projektorin kytkeminen päälle

 **HUOM.:** Kytke projektori päälle ennen kuin kytket lähteen päälle. **Virtapainike** vilkkuu sinisenä, kunnes sitä painetaan.

1 Poista linssinsuojus.



VAROITUS: Linssinsuojus on irrotettava ennen projektorin virran kytkemistä päälle. Jos suojusta ei irroteta, linssinsuojuksen sisäpuolella oleva metallilevy voi kuumentua ja aiheuttaa palovammoja.

2 Kytke virtajohto ja sopivat signaaliakaapelit. Lisätietoja projektorin kytkemisestä on osassa "Projektorin kytkeminen" sivulla 7.

3 Paina **virtapainiketta** (katso "Ohjauspaneelin käyttäminen" sivulla 24 löytääksesi **virtapainikkeen**).

4 Kytke lähteesi (tietokone, DVD-soitin ja niin edelleen) päälle. Projektori tunnistaa lähteesi automaattisesti.



HUOM.: Jos sinulla on useampia lähteitä kytkettynä projektoriin, voit valita haluamasi lähteen painamalla **Source (Lähde)** -painiketta kaukosäätimestä tai ohjauspaneelista.

5 Dell-logo näkyy ruudussa 30 sekunnin ajan virran käynnistyessä.

Jos "**Searching for signal...(etsitään signaalia)**"-teksti tulee ruutuun, varmista, että oikeat kaapelit ovat hyvin kiinni.

Projektorin kytkeminen pois päältä



HUOMAUTUS: Irrota projektorin kaapelit, kun olet sammuttanut sen oikein seuraavan ohjeen mukaisesti.

1 Paina **virtapainiketta**.

2 Paina **virtapainiketta** uudelleen. Jäähdytystuulettimet jatkavat toimintaansa 120 sekunnin ajan.

3 Sammuta projektori nopeasti painamalla **virtapainiketta** jäähdytystuulettimien ollessa vielä käynnissä.



HUOM.: Ennen projektorin käynnistämistä uudelleen odota 60 sekuntia, jotta laitteen sisälämpötila tasaantuu.

4 Irrota virtajohto sähköpistokkeesta ja projektorista.

HUOM.: Jos painat virtapainiketta projektorin ollessa käynnissä, viesti **”Press Power Button To Turn Off Projector (sammuta projektori painamalla virtapainiketta)”** tulee näkyviin. Voit pyyhkiä viestin pois painamalla ohjauspaneelin painiketta **Menu** tai jättämällä viestin huomiotta, jolloin se katoaa 10 sekunnin kuluttua.

Projektoidun kuvan asettaminen

Projektorin korkeuden nostaminen

- 1 Paina nostopainiketta.
- 2 Nosta projektori haluttuun kulmaan ja vapauta painike, jolloin nostojalka lukkiutuu asentoonsa.
- 3 Käyttämällä kallistuksen säätöpyörää voit säätää kuvan kulman oikeaksi.

Projektorin korkeuden laskeminen

VAROITUS: Tue projektori kunnolla äläkä aseta kattasi lähelle nostojalkaa, kun painat nostopainiketta.

- 1 Paina nostopainiketta.
- 2 Laske projektori ja vapauta painike, jolloin nostojalka lukkiutuu asentoonsa.

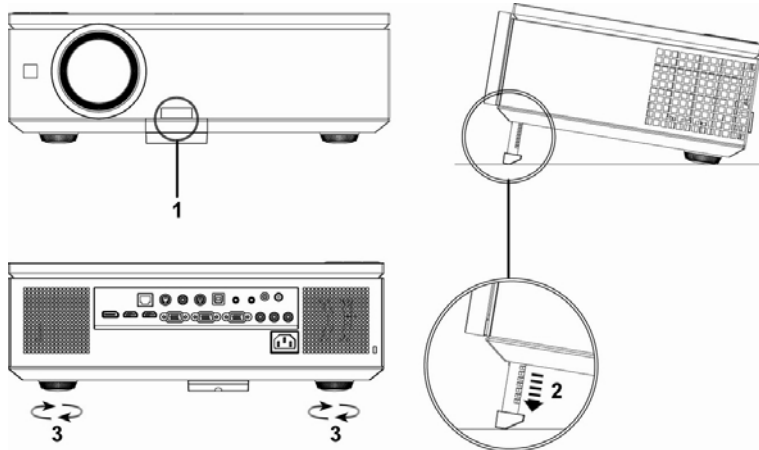

1	Nostopainike
2	Nostojalka
3	Kallistuksen säätöpyörä

Projektorin zoomin ja tarkennuksen asettaminen

1 Avaa projektorin sivussa oleva luukku.



VAROITUS: Voit välttää projektorille aiheutuvia vaurioita varmistamalla, että zoom-linssi ja nostojalka ovat kokonaan vedettyinä sisään ennen kuin liikutat projektoria.

2 Avaa linssin lukitus ennen linssin liikuttamista.

3 Liikuta linssiä kääntämällä linssin vaaka-/pystysäädintä.

4 Lukitse linssi uudelleen liikuttamisen jälkeen.

5 Zoomaa lähemmäs tai kauemmas vetämällä zoomauskehystä sisään tai ulos.

6 Pyöritä tarkennusrengasta kunnes kuva on selkeä. Projektori tarkentaa etäisyyksillä 3,28 jalkaa – 39,37 jalkaa (1,0 m – 12,0 m).

7 Sulje projektorin sivussa oleva luukku.

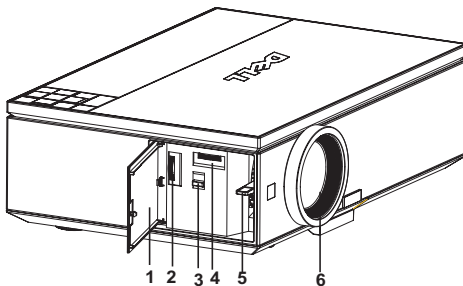

1	Sivussa oleva luukku
2	Säädin linssin siirtämiseen pystysuorassa
3	Linssin lukitus
4	Säädin linssin siirtämiseen vaakasuorassa
5	Zoomausrengas
6	Tarkennusrengas

Projektion kuvakoon asettaminen

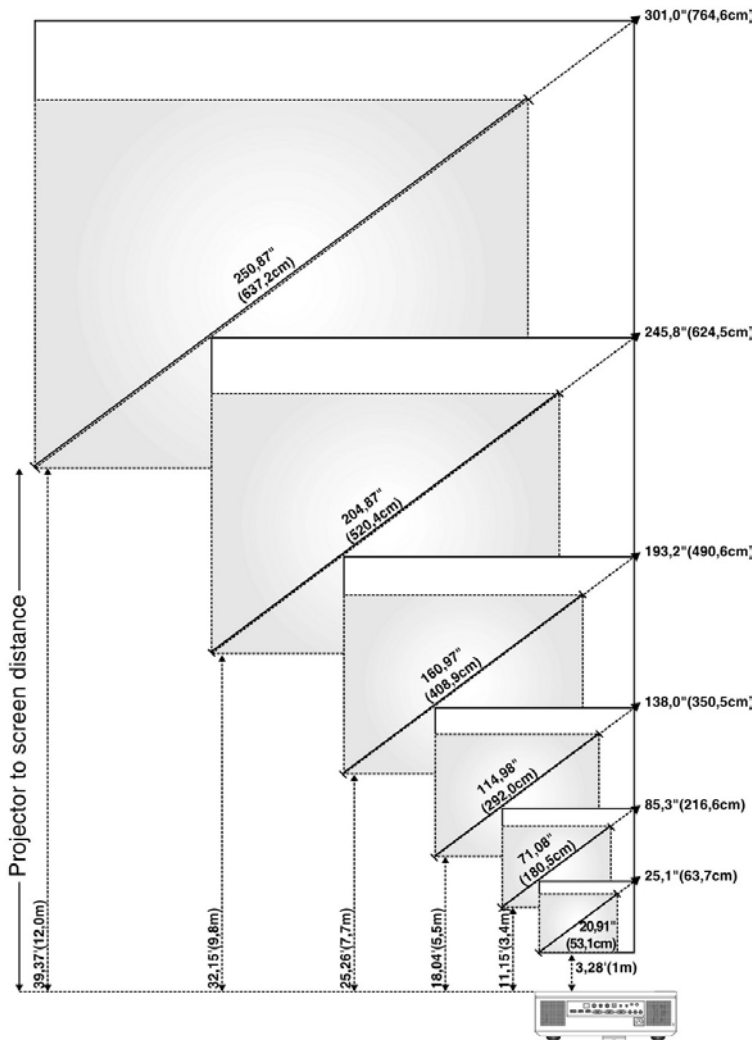

Ruutu (halkaisija)	Enintään	25,1" (63,7cm)	85,3" (216,6 cm)	138,0" (350,5 cm)	193,2" (490,6 cm)	245,8" (624,5 cm)	301,0" (764,6 cm)
	Vähintään	20,91" (53,1cm)	71,08" (180,5 cm)	114,98" (292,0 cm)	160,97" (408,9 cm)	204,87" (520,4 cm)	250,87" (637,2 cm)
Ruudun koko	Enintään (LxK)	21,3" X 13,3" (54,1 cm X 33,7 cm)	72,4" X 45,2" (183,8 cm X 114,7 cm)	117,0" X 73,1" (297,3 cm X 185,6 cm)	163,9" X 102,3" (416,2 cm X 259,8 cm)	208,6" X 130,2" (529,7 cm X 330,7 cm)	255,4" X 159,4" (648,6 cm X 404,9 cm)
	Vähintään (LxK)	17,7" X 11,1" (45,0 cm X 28,12 cm)	60,3" X 37,7" (153,1 cm X 95,7 cm)	97,5" X 60,9" (247,7 cm X 154,8 cm)	136,5" X 85,3" (346,7 cm X 216,7 cm)	173,7" X 108,6" (441,3 cm X 275,8 cm)	212,7" X 133,0" (540,3 cm X 337,7 cm)
Etäisyys		3,28' (1,0 m)	11,15' (3,4 m)	18,04' (5,5 m)	25,26' (7,7 m)	32,15' (9,8 m)	39,37' (12,0 m)
* Tämä diagrammi on vain viitteellinen.							



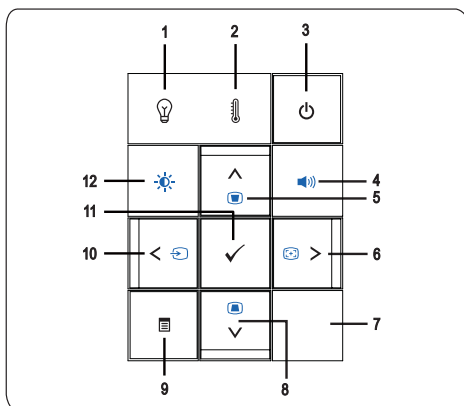













Ohjauspaneelin käyttäminen



1 LAMP-varoitusvalo (lamppu)

• Jos LAMP-valo palaa keltaisena, vaihda lamppu (lisätietoja "LAMP (Lamppu)" sivulla 36).

• Jos LAMP-valo vilkkuu keltaisena, projektori sammuu automaattisesti laitevian takia. Jos ongelma ei selviä, **ota yhteyttä Dell™:iin** (katso "Yhteydenotto Dell™ :iin" sivulla 56).

<p>2 TEMP-varoitusvalo (lämpötila) </p>	<ul style="list-style-type: none"> • Jos TEMP-valo palaa keltaisena, projektori, lamppu tai lampun ajuri on ylikuumentunut. Näyttö kytkeytyy automaattisesti pois päältä. Kytke näyttö takaisin päälle, kun projektori on jäähtynyt. Jos ongelma ei selviä, ota yhteyttä Dell™:iin (katso "Yhteydenotto Dell™ :iin" sivulla 56). • Keltaisena vilkkuva TEMP-valo kertoo, että projektorin tuuletin tai väripyörä on mennyt epäkuntoon, ja projektori kytkeytyy automaattisesti pois päältä. Jos ongelma ei selviä, ota yhteyttä Dell™:iin (katso "Yhteydenotto Dell™ :iin" sivulla 56).
<p>3 Virta </p>	<p>Sammuta projektorin virta ja kytke se päälle. Katso lisätietoja osista "Projektorin kytkeminen päälle" sivulla 20 ja "Projektorin kytkeminen pois päältä" sivulla 20.</p>
<p>4 Äänenvoimakkuuden säätö </p>	<p>Lisää tai vähennä äänenvoimakkuutta.</p>
<p>5 Ylös  / Kulmankorjaus </p>	<p>Valitse kuvaruutuvalikon (OSD) vaihtoehtoja. Tällä painikkeella voit myös vähentää projektorin kallistuksesta johtuvaa kuvan vääristymistä.</p>
<p>6 Oikea  / Automaattinen säätö </p>	<p>Säädä kuvaruutunäytön asetusta. Voit myös synkronisoida projektorin tulolähteeseen. Automaattinen säätö ei toimi silloin kun kuvaruutunäyttö on näkyvissä.</p>
<p>7 Infrapunavastaanotin</p>	<p>Osoita kaukosäätimellä infrapunavastaanottimeen ja paina painiketta.</p>
<p>8 Alas  / Kulmankorjaus </p>	<p>Valitse kuvaruutuvalikon (OSD) vaihtoehtoja. Tällä painikkeella voit myös vähentää projektorin kallistuksesta johtuvaa kuvan vääristymistä.</p>
<p>9 Valikko </p>	<p>Avaa kuvaruutunäyttö. Käyttämällä painikkeita     ja Menu voit navigoida kuvaruutunäytössä.</p>
<p>10 Vasen  / Lähde </p>	<p>Säädä kuvaruutunäytön asetusta. Painamalla painiketta  voit selata läpi digitaalisen ja analogisen RGB:n, kompositin, komponentin ja S-videon silloin, kun projektoriin on kiinnitetty useampia lähteitä.</p>

11	Enter ✓	Vahvista valinta kuvaruutuvalikossa.
12	Kirkkaus ja kontrasti ☀️	Säädä kirkkautta ja kontrastia.



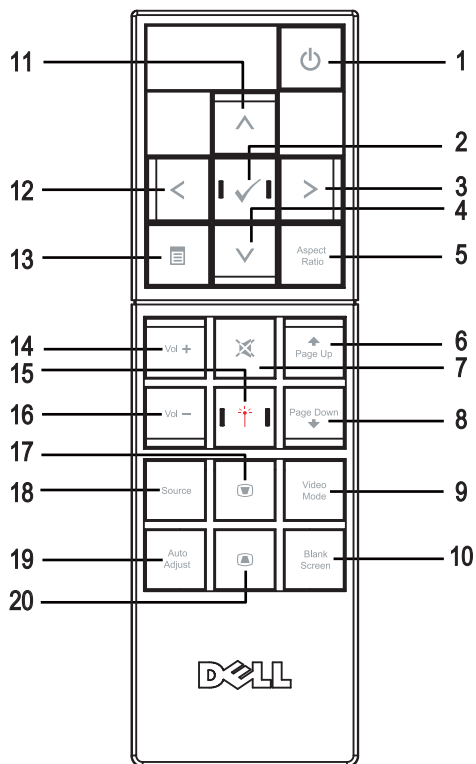







Kaukosäätimen käyttäminen





1 Virta

Kytke projektori päälle ja pois päältä. Katso lisätietoja osista "Projektorin kytkeminen päälle" sivulla 20 ja "Projektorin kytkeminen pois päältä" sivulla 20.



Poistu lukitustilasta pitämällä painiketta alhaalla 10 sekunnin ajan, kun projektori on lukitustilassa. (esim. lampun virheen, ylikuumentumisen jne. takia)





2	Enter 	Painamalla painiketta voit hyväksyä valinnan.
3	Oikea 	Painamalla painikkeita voit säätää kuvaruutunäytön asetusta.
4	Alas 	Painamalla painiketta voit valita kuvaruutunäytön eri kohtia.
5	Kuvasuhde	Painamalla painiketta voit vaihtaa näytetyn kuvan kuvasuhdetta.
6	Sivu ylös 	Painamalla painiketta voit siirtyä edelliselle sivulle.
7	Vaimennus 	Painamalla painiketta voit vaimentaa projektorin kaiuttimen ja poistaa vaimennuksen.
8	Sivu alas 	Painamalla painiketta voit siirtyä seuraavalle sivulle.
9	Videotila	Dell 7609WU -projektorilla on esiasetettuja säätöjä, jotka on optimoitu näyttämään dataa (PC-grafiikkaa) tai videota (elokuvat, pelit ja niin edelleen). Painamalla Videotila -painiketta voit vaihtaa esitystilan, kirkkaan tilan, elokuvatilan, sRGB-tilan ja oman tilan (käyttäjän asettamat ja tallentamat asetukset) välillä. Painamalla Videotila -painiketta kerran näet nykyisen esitystilan. Painamalla Videotila -painiketta uudelleen voit vaihtaa esitystilasta toiseen.
10	Tyhjä ruutu	Piilota kuva/tuo kuva näkyviin.
11	Ylös 	Painamalla painiketta voit valita kuvaruutunäytön eri kohtia.
12	Vasen 	Painamalla painikkeita voit säätää kuvaruutunäytön asetusta.
13	Valikko 	Painamalla painiketta voit aktivoida kuvaruutunäytön.
14	Äänenvoimakkuuden lisäys 	Painamalla painiketta voit lisätä äänenvoimakkuutta.
15	Laser	Osoita kaukosäätimellä näyttöä ja paina ja pidä alhaalla lasernäppäintä, jolloin lasersäde aktivoituu.
16	Äänenvoimakkuuden pienennys 	Painamalla painiketta voit pienentää äänenvoimakkuutta.

17	Kulman korjaus 	Painamalla painiketta voit korjata projektorin kallistuksen aiheuttamaa kuvan vääristymää. (± 30 astetta)
18	Lähde	Painamalla painiketta voit selata läpi digitaalisen RGB:n, analogisen RGB:n, komposiitin, S-videon ja komponentin.
19	Automaattinen säätö	Painamalla painiketta voit synkronisoida projektorin tulolähteeseen. Automaattinen säätö ei toimi silloin kun kuvaruutunäyttö on näkyvissä.
20	Kulman korjaus 	Painamalla painiketta voit korjata projektorin kallistuksen aiheuttamaa kuvan vääristymää. (± 30 astetta)

Kuvaruutunäytön käyttäminen

Projektorissa on monikielinen kuvaruutunäyttö, jonka saa näkyviin riippumatta siitä, onko lähde kiinni projektorissa.

Kohdassa **Päävalikko** voit navigoida välilehtiä painamalla projektorin ohjauspainikkeen tai kaukosäätimen painikkeita  tai . Painamalla **Enter**-painiketta projektorin ohjauspaneelista tai kaukosäätimestä voit valita alivalikon.

Painamalla  **Enter** -painiketta projektorin ohjauspaneelista tai kaukosäätimestä voit vaihtaa valintaa. Valitun kohdan väri muuttuu tummansinisiksi. Säädä asetuksia ohjauspaneelin tai kaukosäätimen painikkeella  tai .

Voit palata **Päävalikkoon** siirtymällä Back-välilehdelle ja painamalla **Enter**-painiketta ohjauspaneelista tai kaukosäätimestä.

Poistu kuvaruutunäytöstä menemällä välilehdelle EXIT ja painamalla **Enter**-painiketta tai painamalla **Menu**-näppäintä ohjauspaneelista tai kaukosäätimestä.

Päävalikko



INPUT SELECT (LÄHTEEN VALINTA)

Valikossa Lähteen valinta voit valita projektorin lähteen.

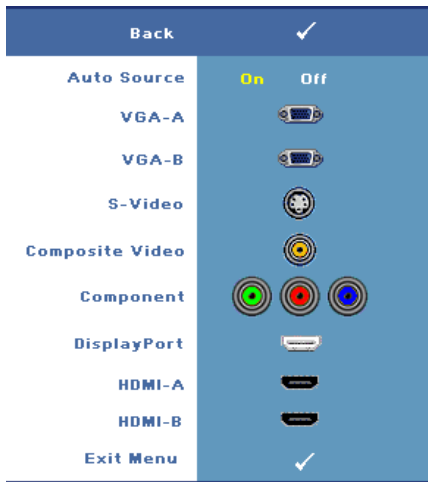

AUTO SOURCE (AUTOMAATTINEN LÄHDE)

—Valitsemalla On (Päällä) (oletus) projektori tunnistaa automaattisesti tulosignaalin. Painamalla painiketta **Source (Lähde)** projektorin ollessa päällä, seuraava vapaa lähde etsitään automaattisesti. Valitsemalla Off (Pois päältä) voit lukita nykyisen tulosignaalin. Painamalla **Source-painiketta**, kun **Auto Source (Automaattisen lähteen)** valintana on Off (Pois päältä), voit valita tulosignaalin manuaalisesti.

VGA-A—Tunnista VGA-A-signaali painamalla **Enter**.

VGA-B—Tunnista VGA-B-signaali

painamalla **Enter**.

S-VIDEO—Tunnista S-videosignaali painamalla **Enter**.

COMPOSITE VIDEO (KOMPOSIITTIVIDEO)—Tunnista komposiittivideosignaali painamalla **Enter**.

COMPONENT (KOMPONENTTI)—Tunnista komponenttivideosignaali painamalla **Enter**.

DISPLAYPORT—Tunnista DisplayPort-signaali painamalla **Enter**.

HDMI-A—Tunnista HDMI-A-signaali painamalla **Enter**.

HDMI-B—Tunnista HDMI-B-signaali painamalla **Enter**.

AUTO-ADJUST (Automaattinen säätö)



Automaattisella säädöllä projektorin **FREQUENCY (TAAJUUS)** ja **TRACKING (SEURANTASÄÄTÖ)**

määritellään automaattisesti PC-tilassa. Kun automaattinen säätö on käynnissä, näytössä lukee seuraava viesti: "**Auto Adjustment in Progress...**

(Automaattinen Säätö Käynnissä...)".

SET UP (Asetukset)

Asetukset-valikon kohdat: H. Keystone (V. kulmankorjaus), V. Keystone (P. kulmankorjaus), Auto Keystone (automaattinen kulmankorjaus), Projector Mode (projektorin tila), Aspect Ratio (kuvasuhde), Network Settings (kuvasuhde, verkkoasetukset) ja Projector Info (projektorin tiedot).

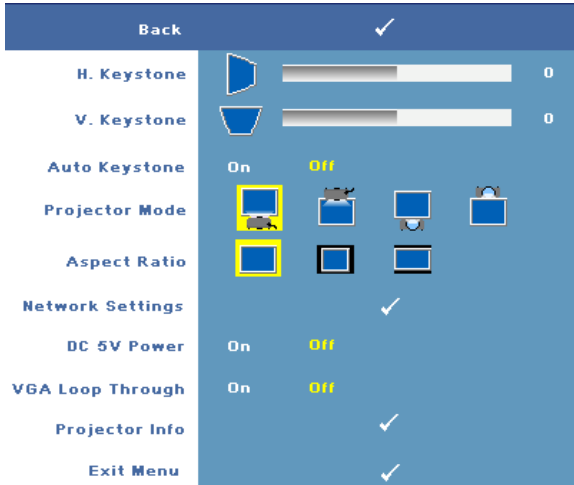





H. KEYSTONE (KULMANKORJAUS VAAKASUUNNASSA)—Voit korjata projektorin vaakasiirtymän aiheuttamaa kuvan vääristymää.

V. KEYSTONE (KULMANKORJAUS PYSTYSUUNNASSA)—Voit korjata projektorin kallistuksen aiheuttamaa kuvan vääristymää.



AUTO KEYSTONE (AUTOMAATTINEN KULMANKORJAUS)—Valinnalla On (Päällä) Voit korjata automaattisesti projektorin kallistuksen aiheuttamaa vaakasuoraa kuvan vääristymää. Valitsemalla Off (Pois päältä) voit kytkeä tämän toiminnon pois päältä.

PROJECTOR MODE (PROJEKTORITILA)—Voit valita projektoritilan projektorin asennon mukaan.

-  Front Projection-Desktop — etuprojektio; oletus.
-  Front Projection-Ceiling Mount (kattoripusteinen etuprojektio) — Projektori kääntää kuvan ylösalaisin, jolloin kuvaa voi käyttää katosta ripustetussa projektorissa.
-  Rear Projection-Desktop (takaprojektio) — Projektori kääntää kuvan niin, että sitä voi käyttää läpikuultavan ruudun takaa.









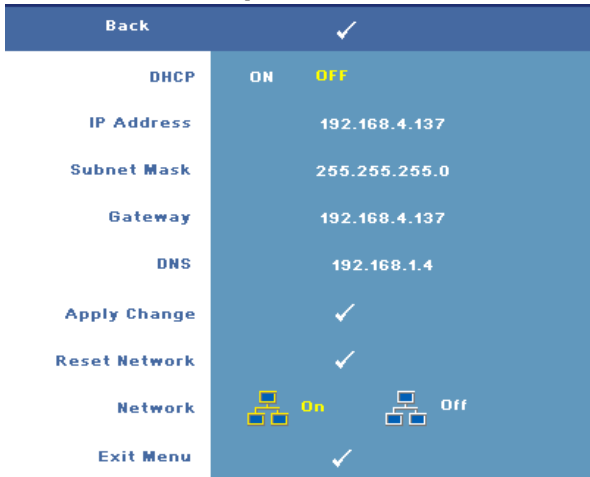



-  Rear Projection-Ceiling Mount (kattoripusteinen takaprojektio) — Projektori kääntää kuvan ylösalaiseksi peilikuvaksi. Tällöin katosta ripustettavaa projektoria voidaan käyttää läpikuultavan ruudun takaa.

ASPECT RATIO (KUVASUHDE)—Voit määrittää kuvasuhteen.

-  Alkuperäinen — Lähdekuva skaalataan täyttämään ruudun leveys. Lähdesignaalin kuvasuhde säilyy samana.
-  4:3 — Tulolähteen kuva sovitetaan näytön korkeuteen ja kuva projisoidaan kuvasuhteessa 4:3:een.
-  Laaja — Tulolähteen kuva sovitetaan näytön leveyteen ja kuva projisoidaan laajakuvana.

VERKKOASETUKSET—Hallinnoi verkkokonfiguroinnin asetuksia. Avaa Verkoasetukset-valikko painikkeella **Enter**.



- DHCP—Valitse **On (Päällä)** Projektorin IP-osoite määritetään automaattisesti DHCP-palvelimelta. Määritä IP-osoite manuaalisesti valinnalla **Off (Pois päältä)**.
- IP Address (IP-osoite)—Määritä IP-osoite painikkeella **Enter**. Valitse numero painikkeella  tai  tai vaihda numeroa painikkeella  tai .
- Subnet Mask (Aliverkon peite)—Anna aliverkon peitteen numero painikkeella **Enter**. Valitse numero painikkeella  tai  tai vaihda numeroa painikkeella  tai .
- Gateway (Yhdyskäytävä)—Määritä projektoriin yhdistetyn verkon oletusyhdyskäytävä painikkeella **Enter**. Valitse numero painikkeella  tai  tai vaihda numeroa painikkeella  tai .

- DNS—Syötä projektoriin yhdistetyn verkon DNS-palvelimen IP-osoite. Osoitteessa on 12 numeroa.
- Apply Change (Ota muutokset käyttöön)—Vahvista asetukset painikkeella **Enter**.
- Reset Network (Nollaa verkkoasetukset)—Nollaa verkkoasetukset painikkeella **Enter**.
- Network (Verkko)—Aktivoi verkkoyhteydet valinnalla **On (Päällä)** tai ota ne pois käytöstä valinnalla **Off (Pois päältä)**.

DC 5 V -VIRTA—Kytke DC 5 V -virta päälle **On (Päällä)** tai pois päältä **Off (pois päältä)** tässä kohdassa.

VGA LOOP THROUGH (VGA-SILMUKKA)—Kytke tässä kohdassa VGA-silmukka päälle **On (päällä)** tai pois päältä **Off (Pois päältä)**.

PROJECTOR INFO (PROJEKTORIN TIEDOT.)—Voit näyttää projektorin mallinimen, nykyisen tulolähteen ja projektorin sarjanumeron (PPID#).

PICTURE (KUVA, PC-tilassa)

Voit valita projektorin näyttöasetukset **Picture (Kuva)** valikossa. Valikossa voit vaihtaa seuraavia asetuksia:

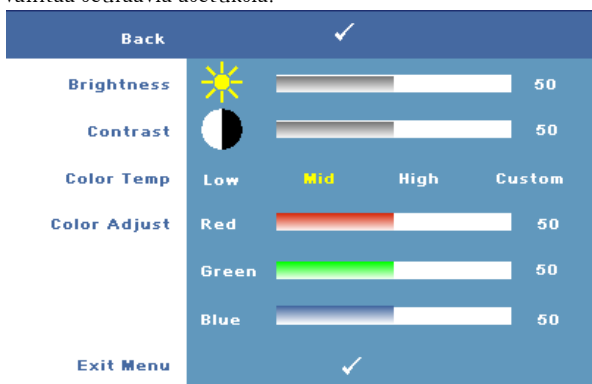

BRIGHTNESS (KIRKKAUS)—Painikkeilla tai voit säätää kuvan kirkkautta.

CONTRAST (KONTRASTI)—Painikkeilla ja voit säätää kuvan kontrastia.

COLOR TEMP (VÄRILÄMPÖTILA)—Voit säätää värilämpötilaa. Värilämpötila on kylmempi korkeilla värilämpötilan asetuksilla ja lämpimämpi matalilla asetuksilla.

COLOR ADJUST (VÄRIN SÄÄTÖ)—Voit manuaalisesti säätää värejä punainen, vihreä ja sininen.

Kun käyttäjä säätää värejä **Color Adjust (Väri säätö)** -valikossa, projektori muuttaa tilaksi valinnan **Oma**. Arvot tallennetaan **Oma**-tilassa.

PICTURE (KUVA, videotilassa)

Voit valita projektorin näyttöasetukset **Picture (Kuva)** valikossa. Valikossa voit vaihtaa seuraavia asetuksia:



BRIGHTNESS (KIRKKAUS)—Painikkeilla tai voit säätää kuvan kirkkautta.

CONTRAST (KONTRASTI)—Painikkeilla ja voit säätää kuvan kontrastia.

COLOR TEMP (VÄRILÄMPÖTILA)—Voit säätää värilämpötilaa. Värilämpötila on kylmempi korkeilla värilämpötilan asetuksilla ja lämpimämpi matalilla asetuksilla.

COLOR ADJUST (VÄRIN SÄÄTÖ)—Voit manuaalisesti säätää värejä punainen, vihreä ja sininen. Kun käyttäjä säätää värejä **Color Adjust (Värin säätö)** -valikossa, projektori muuttaa tilaksi valinnan Oma. Arvot tallennetaan Oma-tilassa.

SATURATION (VÄRIKYLÄISYYS)—Voit säätää videolähdettä mustavalkoisesta täysin värikylläiseen kuvaan. Painamalla voit vähentää kuvassa olevan värin määrää ja painamalla voit lisätä kuvassa olevan värin määrää (valittavissa vain S-Video- ja komposiittisignaaleille).

SHARPNESS (TERÄVYYS)—Säädä kuvaruutunäytön asetusta. Painamalla voit vähentää terävyyttä ja painamalla voit lisätä terävyyttä.

TINT (VÄRISÄVY)—Painamalla voit lisätä kuvassa olevan vihreän määrää ja painamalla voit lisätä kuvassa olevan punaisen määrää (valittavissa vain S-video- ja komposiittisignaaleille).

DISPLAY (NÄYTTÖ, PC-tilassa)

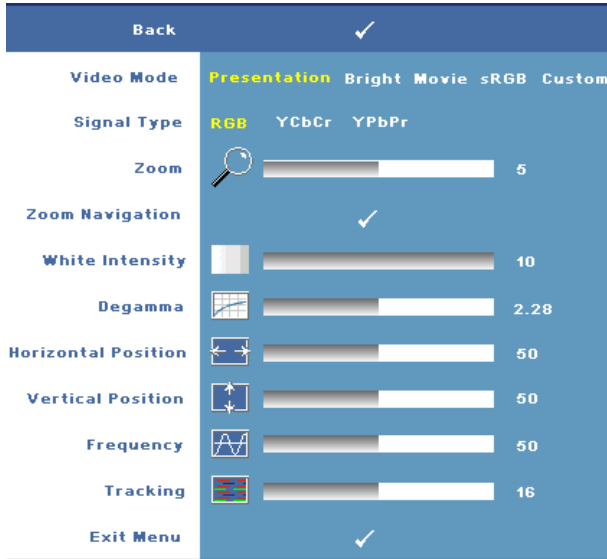

Voit valita projektorin näyttöasetukset Display (Näyttö) valikossa. Valikossa voit vaihtaa seuraavia asetuksia:



VIDEO MODE (VIDEOTILA)—Voit optimoida projektorin esitystilan:

Presentation (Esitys), Bright (Kirkkaus), Movie (Elokuva), sRGB (värien toisto on tarkempi) sekä Custom (Oma valinta) (voit määrittää omat asetukset näihin kohtiin). Jos säädät asetuksista kohtaa White Intensity (Valkoisuus) tai Degamma, projektori muuttaa tilaksi automaattisesti valinnan Custom (Oma).

SIGNAL TYPE (SIGNAALIN TYYPPI)—Valitse signaalin tyyppi manuaalisesti: RGB, YCbCr tai YPbPr.

Zoom—Painamalla  voit digitaalisesti suurentaa kuvaa jopa 8-kertaiseksi projektoriruudulla ja painamalla  voit pienentää suurennettua kuvaa (yhdessä näytössä).

Zoom Navigation (ZOOMAUSKOHDAN VAIHTAMINEN)—Vaihda projisoidun kuvan zoomattavaa kohtaa painikkeilla    .

White Intensity (VALKOISUUS)—Asettaminen kohtaan 0 maksimoi värien toiston, ja kohta 10 maksimoi kirkkauden.

Degamma—Voit muuttaa näytön väritoistoa valitsemalla jonkin neljästä esiasetetusta arvosta (1, 2, 3, 4).

Horizontal Position (VAAKASIJAINTI)—Siirrä kuvaa vasemmalle painikkeella  ja oikealle painikkeella .

VERTICAL POSITION (PYSTYSIJAINTI)—Siirrä kuvaa alas painikkeella  ja ylös painikkeella .

FREQUENCY (TAAJUUS)—Voit vaihtaa näytön kellotaajuuden tietokoneen näyttöohjaimen mukaiseksi. Jos näytössä on välkkyvä vaaka-aalto, voit minimoida sen Frequency (Taajuus) -asetuksen avulla. Tämä on karkea säätö.

TRACKING (SEURANTA)—Synkronoi näytön signaalin ja näyttöohjaimen vaiheet. Jos kuva ei ole vakaa tai se välkky, voit korjata kuvan Tracking (Seuranta) -asetuksen avulla. Tämä on hienosäätöä.

DISPLAY (NÄYTTÖ, videotilassa)

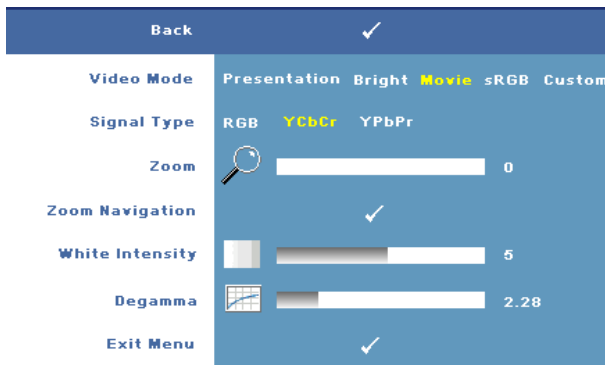

Voit valita projektorin näyttöasetukset Display (Näyttö) valikossa. Valikossa voit vaihtaa seuraavia asetuksia:



VIDEO MODE (VIDEOTILA)—Voit optimoida projektorin esitystilan:

Presentation (Esitys), Bright (Esitys), Movie (Elokuva), sRGB (värien toisto on tarkempi) sekä Custom (oma valinta; voit määrittää omat asetukset näihin kohtiin). Jos säädät asetuksista kohtaa White Intensity (Valkoisuus) tai Degamma, projektori muuttaa tilaksi automaattisesti valinnan Custom (Oma).

SIGNAL TYPE (SIGNAALIN TYYPI)—Valitse signaalin tyyppi manuaalisesti: RGB, YCbCr tai YPbPr.

Zoom—Painamalla  voit digitaalisesti suurentaa kuvaa jopa 8-kertaiseksi projektoriruudulla ja painamalla  voit pienentää suurennettua kuvaa (yhdessä näytössä).

Zoom Navigation (ZOOMAUSKOHDAN VAIHTAMINEN)—Vaihda projisoidun kuvan zoomattavaa kohtaa painikkeilla    .



White Intensity (VALKOISUUS)—Asettaminen kohtaan 0 maksimoi värien toiston, ja kohta 10 maksimoi kirkkauden.

DEGAMMA—Muuta näytön väritoistoa valitsemalla jonkin neljästä esiasetetusta arvosta (1, 2, 3, 4).

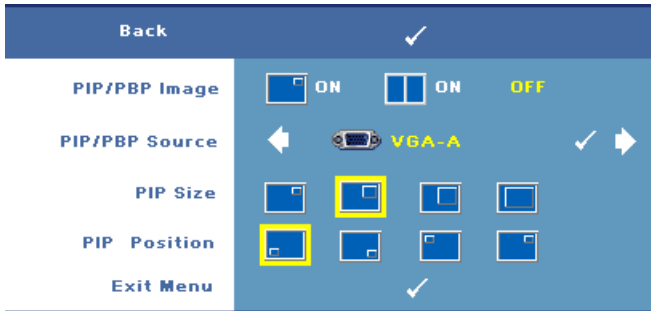
PIP SETTINGS (PIP-asetukset)



HUOM.: Kun vaihdat etu- ja taka-alan näyttöä, pienin etualan kuva vaihtelee riippuen erilaisista PIP-signaalilähteiden yhdistelmistä.

PIP/PBP IMAGE (PIP/PBP-KUVA)—Kytke kuva kuvassa -toiminto päälle valinnalla  On (Päällä); kytke kuva kuvassa toiminto päälle valinnalla  On (Päällä). Valitsemalla Off (Pois päältä) voit kytkeä tämän toiminnon pois päältä.

PIP/PBP SOURCE (PIP/PBP-LÄHDE)—Mahdollinen PIP/PBP-lähteen valinta voidaan tehdä kuvaruutunäytössä riippuen valittuna olevasta ensisijaisesta tulolähteestä. Mahdolliset lähdeyhdistelmät on lueteltu kohdassa sivu 54.

PIP SIZE (PIP KOKO)—Säädä PIP-näytön kuvan kokoa.

PIP POSITION (PIP ASEMOINTI)—Vaihda PIP asemoiinta johonkin näytön neljästä kulmasta.

LAMP (Lamppu)

Voit valita projektorin näyttöasetukset **Lamp (Lamppu)** valikossa. Valikossa voit vaihtaa seuraavia asetuksia:

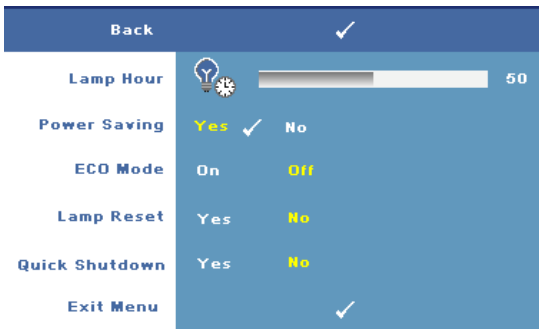

LAMP HOUR (LAMPUN TUNNIT)—Näyttää käyttötunnit viimeisimmän lampun ajastimen nollaamisen jälkeen.

POWER SAVING (VIRRANSÄÄSTÖ)—Valitsemalla **Yes** voit asettaa virransäästön viiveen. Viive on se aika, jonka haluat projektorin odottavan ilman tulosignaalia. Oletusasetuksena viive on 120 minuuttia. Voit kuitenkin asettaa viiveeksi 5, 15, 30, 45, 60 tai 120 minuuttia.

Jos projektori ei havaitse tulosignaalia viiveen aikana, projektorin lamppu sammuu ja projektori siirtyy virransäästötilaan. Jos tulosignaali havaitaan projektorin ollessa virransäästötilassa, projektorin virta kytkeytyy automaattisesti päälle. Jos projektori ei havaitse tulosignaalia kahden tunnin sisällä virransäästötilaan siirtymisestä, projektori kytkeytyy pois päältä automaattisesti. Kytke projektorin virta päälle virtapainikkeella.

ECO MODE (SÄÄSTÖTILA)—Valitsemalla **On (Päällä)** projektori toimii vähemmällä virtamäärällä (264 wattia). Tämän ansiosta lampun käyttöikä voi pidentyä, projektorin ääni voi olla hiljaisempi ja kuva voi olla himmeämpi. Valinnalla **Off (Pois päältä)** projektori toimii tavallisella virtamäärällä (300 wattia).

LAMP RESET (LAMPUN NOLLAAMINEN)—Kun asennat uuden lampun, voit nollata lampun ajastimen valitsemalla **Yes (Kyllä)**.

NOPEA SAMMUTUS—Valinnalla **Yes (Kyllä)** projektorin virta sammuu yhdellä virtapainikkeen painalluksella. Tällä toiminnolla projektorin virta sammuu nopeasti ja tuulettimet pyörivät nopeasti.



HUOM.: Nopean sammutuksen aikana käyntiääni saattaa olla hiukan kovempi.

LANGUAGE (KIELI)

Kielivalikossa voit valita kuvaruutunäytön kielen.



OTHERS (MUUT)

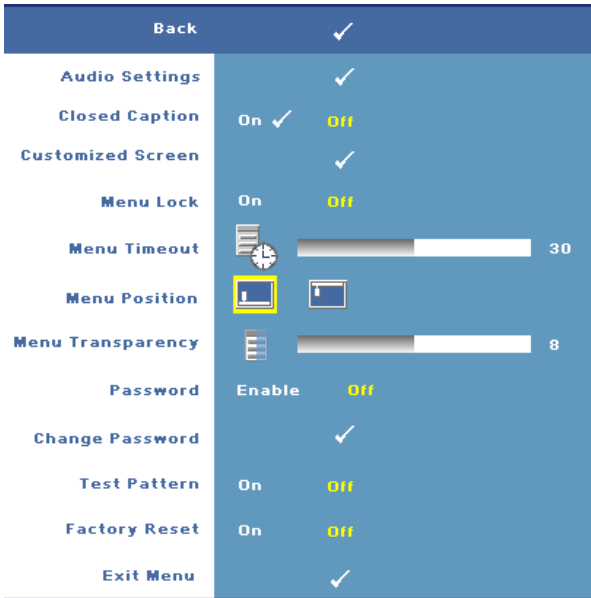

AUDIO SETTINGS (ÄÄNIASETUKSET)—Avaa Ääniasetukset-valikko painikkeella Enter.

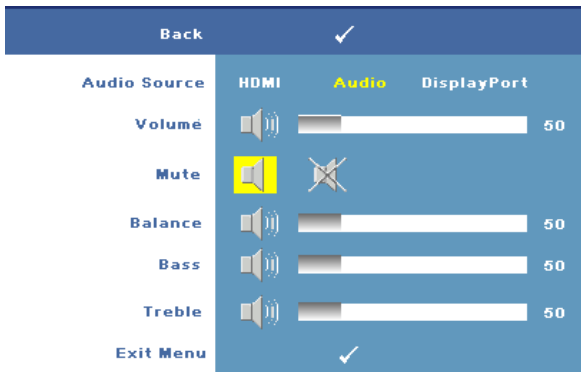

- Audio Source (Äänilähde)—Valitse joko **HDMI**, **Audio (Audiotulo)** tai **DisplayPort** käytettäväksi äänilähteeksi.
- Volume (Äänenvoimakkuus)—Painamalla voit vähentää äänenvoimakkuutta ja painamalla voit lisätä äänenvoimakkuutta.
- Mute (Mykistys)—Voit vaimentaa äänen.
- Balance (Kaiuttimien välinen tasapaino)—Säädä oikean ja vasemman kaiuttimen välistä tasapainoa painikkeilla tai .
- Bass (Basso)—Säädä bassoääniä painikkeilla tai .
- Treble (Diskantti)—Säädä diskanttiaääniä painikkeilla tai .

CLOSED CAPTION (CLOSED CAPTION -TEKSTITYKSET). Valinnalla **On (päällä)** tuodaan näkyviin kuulovammaisille tarkoitettut Closed Caption -tekstitykset. Valitsemalla **Off (Pois päältä)** voit kytkeä tämän toiminnon pois päältä. Valitse sopiva kanava seuraavista: CC1 ~ CC4 ja Text1 ~ Text4.

 **HUOM.:** Vain S-Videon ja Komposiittivideon tulosignaali tukevat suljettua kaappausta.

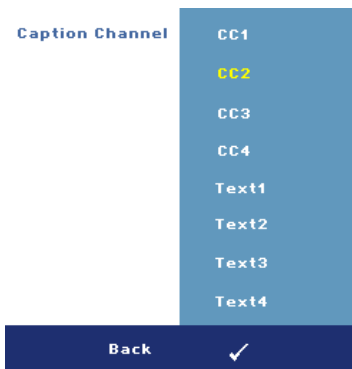

CUSTOMIZED SCREEN (OMA NÄYTTÖ)—Avaa Customized Screen (Oma Näyttö) -valikko näppäimellä **Enter**. Syötä lähde, paina **Enter** ja valitse **Yes** (kyllä).

Projektorin kaappaa näytön kuvasta oman logon **My Customized logo**. Uusi näyttökuvana näkyy nyt aina niissä kohdissa, joissa aiemmin näkyi Dellin logo. Vaihda Dellin logo takaisin valitsemalla kohta **Dell Logo** esiin tulevasta valikosta.

MENU LOCK (VALIKKOLUKKO)—Valitse **On (Päällä)**, jos haluat ottaa kuvaruutunäytön valikon piilottavan valikkolukon käyttöön. Valitse **OFF (Pois päältä)**, jos haluat ottaa kuvaruutunäytön valikon piilottavan valikkolukon pois käytöstä.

 **HUOM.:** Jos kuvaruutuvalikko katoaa valikkolukon käytöstä ottamisen aikana, paina ohjauspaneelin painiketta **Menu** 15 sekunnin ajan ja ota valikkolukko sitten pois päältä.

MENU TIMEOUT (VALIKON AIKASAMMUTUS)—Voit säätää OSD Timeout (kuvaruutunäytön aikasammutuksen) viivettä. Oletuksena on, että kuvaruutunäyttö sammuu 30 sekunnin jälkeen, jos mitään näppäintä ei paineta.

MENU POSITION (VALIKON SIJAINTI)—Voit valita kuvaruutunäytön sijainnin ruudulla.
MENU TRANSPARENCY (VALIKON LÄPINÄKYVYYS)—Valitse kuvaruutunäytön taustan läpinäkyvyysaste.

PASSWORD (SALASANA)—Valinnalla Password Protect (Salasanasuojaus) näyttöön aukeaa salasanasuojausikkuna, kun projektorin virta käynnistetään. Salasana syötetään ikkunaan. Oletusarvoisesti toiminto ei ole käytössä. Voit ottaa tämän toiminnon käyttöön valikosta Password (Salasana). Salasanasuojaus aktivoituu, kun projektorin virta kytketään seuraavan kerran päälle. Tällöin salasana on syötettävä.

Määritä salasana ja kytke salasanasuojaus päälle seuraavia ohjeita noudattaen: Viimeinen vaihe (vaihe 3) kertoo, kuinka salasanasuojaus otetaan pois päältä.

- 1 Ensimmäisen kerran salanasyöttöpyyntö:
 - a Mene Others (Muut)-valikkoon, paina **Enter** ja valitse sitten Password (Salasana), jotta salasana-asetus kytkeytyy käyttöön .



- b Kun salasanasuojaus on käytössä, seuraava ikkuna aukeaa näytölle. Syötä nelimerkkinen koodi (kirjaimia ja/tai numeroita) näyttöön ja paina **Enter**.

Please key in new password.

Password (4 character code): X X X X

A	B	C	D	E	F	G	H	I	J
K	L	M	N	O	P	Q	R	S	T
U	V	W	X	Y	Z	0	1	2	3
4	5	6	7	8	9	←	Enter	Exit	

> < ✓ ^ Select

PPIID CN-0C2726 70641-46B-0208 Confirm

- c Vahvista syöttämällä salasana uudelleen.
- d Jos salasanan vahvistaminen onnistuu, voit jatkaa projektorin toimintojen käyttöä.
- 2 Jos syötät väärän salasanan, voit yrittää oikean salasanan syöttämistä vielä kaksi kertaa. Kolmen virheellisen yrityksen jälkeen projektori sammuu automaattisesti.
-  **HUOM.:** Jos unohdat salasanasasi, ota yhteyttä DELL™™-jälleenmyyjääsi (katso "Yhteydenotto Dell™ :iin" sivulla 56) tai valtuutettuun huoltoon.
- 3 Voit peruuttaa salasatoinnin valitsemalla **Off (Pois päältä)** ja syöttämällä salasanan.

Please key in the password.

Password (4 character code): X X X X

A	B	C	D	E	F	G	H	I	J
K	L	M	N	O	P	Q	R	S	T
U	V	W	X	Y	Z	0	1	2	3
4	5	6	7	8	9	←	Enter	Exit	

> < ✓ ^ Select

PPIID CN-0C2726 70641-46B-0208 Confirm

CHANGE PASSWORD (SALASANAN MUUTTAMINEN)—Syötä alkuperäinen salasana, kirjoita uusi salasana ja vahvista uusi salasana.

Please key in the original password.

Password (4 character code): X X X X

A	B	C	D	E	F	G	H	I	J
K	L	M	N	O	P	Q	R	S	T
U	V	W	X	Y	Z	0	1	2	3
4	5	6	7	8	9	←	Enter	Exit	

PPID CH-0C2726 70641-46B-0208 Confirm

TEST PATTERN (TESTIKUVIO)—Valitse On (Päällä), jos haluat aktivoida valmiin testikuvion, jonka avulla voit testata kohdistusta ja kuvan tarkkuutta. Valitsemalla Off (Pois päältä) voit kytkeä tämän toiminnon pois päältä.

FACTORY RESET (TEHDASASETUSTEN PALAUTUS)—Valitsemalla On (Päällä) voit palauttaa projektoriin tehdasasetukset. Palauttaa sekä tietokonelähteen että videolähteen asetukset.

Projektorin vianmääritys

Jos sinulla on ongelmia projektorisi kanssa, katso seuraavat vianmääritysohjeet. Jos ongelma ei selviä, ota yhteyttä Dell™:iin. Katso "Yhteydenotto Dell™ :iin" sivulla 56.

Ongelma

Ruudulle ei tule kuvaa

Mahdollinen ratkaisu

- Varmista, että linssin suojuus on otettu pois ja että projektori on päällä.
 - Varmista, että ulkoinen grafiikkaportti on toiminnassa. Jos käytät Dellin kannettavaa tietokonetta, paina   (Fn+F8). Jos kyse on muusta tietokoneesta, katso tietoja sen ohjekirjasta.
 - Varmista, että kaikki kaapelit on kytketty hyvin. Katso "Projektorin kytkeminen" sivulla 7.
 - Varmista, että liittimien nastat eivät ole vääntyneet tai katkenneet.
 - Varmista, että lamppu on asennettu hyvin (katso "Lampun vaihtaminen" sivulla 48).
 - Käytä **Others (Muut)** -valikon **Test Pattern (Testikuvio)**. Varmista, että testikuvion värit ovat oikein.
-

Ongelma (jatkuu)

Osittainen, liukuva tai väärin näytetty kuva

Mahdollinen ratkaisu (jatkuu)

1 Paina **Auto Adjust (Automaattinen säätö)**-painiketta kaukosäätimestä tai ohjauspaneelistä.

2 Jos käytät Dellin kannettavaa tietokonetta, aseta tietokoneen resoluutioksi WXGA (1024 x 800) tai XGA (1024 x 768):

a Napsauta hiiren oikealla painikkeella Windows-työpöydän käyttämätöntä osiota, valitse **Properties (Ominaisuudet)** ja valitse sitten **Settings (Asetukset)**-välilehti.

b Varmista, että asetuksissa on 1280 x 800 tai 1024 x 768 pikseliä ulkoista näyttöporttia varten.



c Paina   (Fn+F8).

Jos resoluution vaihdossa ilmenee ongelmia tai näyttö ei toimi, käynnistä laite ja projektori uudelleen.

Jos käytät muuta kuin Dell™:in kannettavaa tietokonetta, katso tietoja koneesi ohjekirjasta.

Jos ongelma ei korjaannu, päivitä tietokoneen grafiikkakortin ajurit (kuva-ajurit) viimeisimpään versioonsa ja kokeile uudelleen projektorin kanssa.

Esityksesi ei näy ruudulla

Jos käytät Dellin kannettavaa tietokonetta, paina   (Fn+F8).

Kuva on epävakaata tai vilkkuva

Säädä seurantasäätöä (tracking) kuvaruutunäytön **Display (Näyttö)** -alavalikosta (vain PC-tilassa).

Kuvassa on pystysuuntainen, vilkkuva palkki

Säädä taajuutta (frequency) kuvaruutunäytön **Display (Näyttö)** -alavalikosta (vain PC-tilassa).

Ongelma (jatkuu)	Mahdollinen ratkaisu (jatkuu)
Kuvan väri on väärä	<ul style="list-style-type: none"> • Jos näyttö vastaanottaa väärää lähtösignaalia grafiikkakortilta, valitse signaalin tyyppi RGB kuvaruutuvalikon Display (Näyttö) -välilehdeltä. • Käytä Others (Muut) -valikon Test Pattern (Testikuviota). Varmista, että testikuvion värit ovat oikein.
Kuva ei ole tarkka	<ol style="list-style-type: none"> 1 Säädä projektorilinnin tarkennusrenkasta. 2 Varmista, että kangas, jolle kuva projisoidaan, on vaaditulla etäisyydellä projektorista (3,28 jalkaa [1 m] - 39,37 jalkaa [12 m]).
Kuva on venytetty katseltaessa 16:9-suhteen DVD:tä	<p>Projektori tunnistaa automaattisesti tulosignaalin kuvasuhteen. Kun asetus Original (alkuperäinen) on valittu, projektori säilyttää projisoidun kuvan tulosignaalin mukaisen kuvasuhteen.</p> <p>Jos kuva on yhä venytetty, säädä kuvasuhdetta kuvaruutuvalikon kohdassa Set Up (Asetukset).</p>
Kuva on käänteinen	Valitse Set Up (Asetukset) kuvaruutunäytöltä ja säädä projektiotilaa.
Lamppu on palanut loppuun tai päästää poksahdavan äänen	Kun lamppu tulee käyttöikänsä loppuun, se saattaa palaa loppuun ja saattaa päästää kovan, poksahdavan äänen. Jos näin käy, projektori ei kytkeydy enää päälle. Katso seuraavasta ohjeesta, miten lamppu vaihdetaan: "Lampun vaihtaminen" sivulla 48.
LAMP-valo palaa keltaisena	Jos LAMP-valo palaa keltaisena, vaihda lamppu.

Ongelma (jatkuu)	Mahdollinen ratkaisu (jatkuu)
LAMP-valo vilkkuu keltaisena	<p>Jos LAMP-valo ja Power (Virta)-valo vilkkuvat keltaisina, lampun ajurissa on vikaa ja projektori kytkeytyy automaattisesti pois päältä.</p> <p>Jos LAMP-valo vilkkuu keltaisena ja Power (Virta)-valo palaa sinisenä, väripyörässä on vikaa ja projektori kytkeytyy automaattisesti pois päältä.</p> <p>Irrota virtajohto kolmen minuutin jälkeen ja kytke sitten näyttö takaisin päälle. Jos ongelma ei selviä, ota yhteyttä Dell™:iin. (Katso "Yhteydenotto Dell™ :iin" sivulla 56)</p>
TEMP-valo (lämpötila) palaa keltaisena	Projektori on ylikuumentunut, ja näyttö sammuu automaattisesti. Kytke näyttö takaisin päälle, kun projektori on jäähtynyt. Jos ongelma ei selviä, ota yhteyttä Dell™:iin. (Katso "Yhteydenotto Dell™ :iin" sivulla 56)
TEMP-valo vilkkuu keltaisena	Projektin tuuletin on mennyt epäkuuntoon ja projektori menee automaattisesti pois päältä. Jos ongelma ei selviä, ota yhteyttä Dell™:iin. (Katso "Yhteydenotto Dell™ :iin" sivulla 56)
Kuvaruutunäyttö ei tule näkyviin	Kokeile avata kuvaruutunäyttö painamalla ohjauspaneelin tai kaukosäätimen Menu (Valikko)-painiketta 15 sekunnin ajan. Tarkista Menu Lock (Valikkolukko) "Menu Lock (Valikkolukko)" sivulla 40.
Kaukosäädin ei toimi sujuvasti, tai sen kantama on erittäin rajoittunut	Paristo saattaa olla vähissä. Tarkista, onko kaukosäätimen lähettämä lasersäde liian himmeä. Jos on, aseta kaukosäätimen kaksi uutta AAA-paristoa.

Lampun vaihtaminen

Seuraava viesti tulee näkyviin, kun projektorin lampun käyttöikä on lopussa ja se on vaihdettava:

Lamp is approaching the end of its useful life in full power operation.
Replacement suggested! (Lampun käyttöikä lähenee loppuaan, eikä se enää ole yhtä tehokas. Lampun vaihtoa suositellaan!). Lisätietoja osoitteessa www.dell.com/lamps

VAROITUS: Ennen kuin teet tässä osiossa kuvattuja toimenpiteitä, seuraa sivulla sivu 6 olevia turvallisuusohjeita.

Vaihda lamppu seuraavasti:

1 Kytke projektori pois päältä ja irrota virtajohto.

VAROITUS: Lamppu tulee käytössä erittäin kuumaksi. Älä yritä vaihtaa lampua uuteen ennen kuin projektorin on annettu jäähtyä ainakin 30 minuuttia.

2 Anna projektorin jäähtyä vähintään 30 minuuttia.

3 Irrota molemmat ruuvit, jotka kiinnittävät lampun suojuksen, ja irrota suojus.

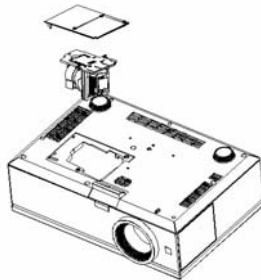

VAROITUS: Älä koske lamppuun tai lampun lasiin missään vaiheessa. Projektorin lamput ovat hyvin hauraita ja saattavat pirstoutua kosketuksesta.

VAROITUS: Jos lamppu pirstoutuu, poista kaikki lasinsirut projektorista ja hävitä tai kierrätä lamppu valtion, paikallisten tai liittovaltion lakien mukaisesti. Lisätietoja osoitteesta - www.dell.com/hg.

4 Irrota molemmat ruuvit, jotka kiinnittävät lampun.

5 Vedä lamppu ulos sen metallikahvasta.

6 Pane uusi lamppu paikalleen.

7 Kiristä molemmat ruuvit, jotka kiinnittävät lampun.

- 8 Pane lampun suojus takaisin paikalleen ja kiristä molemmat ruuvit.
- 9 Nollaa lampun käyttöaika valitsemalla Lamp Reset (lampun nollaus) kuvaruutunäytön Lamp (lamppu) -valikosta kohta "Yes". (Katso "LAMP (Lamppu)" sivulla 36.)



VAROITUS: Lampun hävittäminen (koskee vain Yhdysvaltoja)

Hg TÄMÄN TUOTTEEN SISÄLLÄ OLEVA LAMPPU TAI LAMPUT SISÄLTÄVÄT ELOHOPEAA, JA NE TÄYTYY KIERRÄTTÄÄ TAI HÄVITTÄÄ PAIKALLISTEN SÄÄDÖSTEN TAI LAKIEN MUKAAN. LISÄTIETOJA SAAT OSOITTEESTA WWW.DELL.COM/HG TAI OTTAMALLA YHTEYTTÄ ELECTRONIC INDUSTRIES ALLIANCEEN OSOITTEESSA WWW.EIAE.ORG. LAMPPUKOHTAISIA TIETOJA SAAT OSOITTEESTA WWW.LAMPRECYCLE.ORG.

Tekniset tiedot

Valoventtiili	0,96" WUXGA DMD Tyyppi A, DarkChip™ 3
Brightness (Kirkkaus)	3850 ANSI-lumienia (enintään)
Kontrastisuhde	2700:1 tyypillisesti (Full On/Full Off)
Yhdenmukaisuus	85 % tyypillisesti (Japanin standardi - JBMA)
Pikseleiden määrä	1920 x 1200 (WUXGA)
Näytettävä väri	Jopa 1,07 miljardia väriä (sekoiteväriyksellä)
Väripyörän nopeus	2X
Projektiolinssi	F-Stop: F/ 2,6~2,9 Polttoväli f=39,12~46,94 mm 1,2 X manuaalinen zoom-linssi
Projektoruutukoko	20,9 - 301,0 tuumaa (halkaisija)
Projektiotäisyys	3,28~39,37 jalkaa (1 m~12 m)
Videoyhteensopivuus	Yhteensopiva komposiittivideon, S-videoon, NTSC (J/M 3.58MHz/4.43MHz), PAL (B/D/G/H/I/M/Nc/60), SECAM (B/D/G/H/K1/L), HDMI:n ja komponenttivideon (1080i/p, 720p, 576i/p, 480i/p) kanssa Komposiittivideo-, komponenttivideo- (VGA:n ja YPbPr RCA:n kautta), S-video- ja HDMI-mahdollisuus
Virranotto	Universaali AC90-264 50/60 Hz PFC-ominaisuudella
Virrankulutus	454 wattia normaalitilassa, 405 wattia virransäästötilassa

Audio	2 kaiutinta, 5 watin RMS
Melutaso	35 dB(A) täysillä, 32 dB(A) säästötilassa
Paino	13,4 paunaa (6,08 kg)
Mitat (L x S x K)	Ulkomitat 17,0 x 11,42 x 5,31 ± 0,04 tuumaa (432 x 290 x 80,5 ± 1 mm)
Käyttöympäristö	Käyttölämpötila: 5°C - 35°C (41°F - 95°F) Kosteus: 80 % maksimi Varastointilämpötila: 0° C - 60° C (32° F - 140° F) Kosteus: 90 % maksimi
Säädökset	FCC, CE, UL, cUL, Nemko-GS, ICES-003, GOST, NOM, SABS, SASO
I/O-liitännät	Virta: AC-virtapistoke Tietokonetulo: kaksi D-subia analogiselle/komponentille, HDTV-sisääntulosignaaleille Tietokonelähtö: yksi 15 nastan D-sub Videotulo: yksi komposiittivideo RCA, yksi S-video ja yksi sarja komponenttivideo RCA Audiotulo: yksi ääniliitäntä (halkaisija 3,5 mm) Audiolähtö: yksi ääniliitäntä (halkaisija 3,5 mm) USB-väylä: yksi USB-hiiren etäliitäntä (orjaliitäntä) Yksi mini-DIN RS232 kiinteää tietokoneen avulla tehtävää kauko-ohjausta varten HDMI-tuloliitäntä: kaksi HDMI-liitintä HDMI-signaalin vastaanottamista varten (HDCP-yhteensopiva).

Lamppu

Yksi DisplayPort-liitäntä DisplayPort-signaalin vastaanottamista varten.

Yksi RJ45-liitäntä verkkoyhteyttä varten

DC-liitin 12 voltia @ 200 mA:n lähtö, rele automaattisesti projisoidulle kuvalle

DC-liitin 5 voltia @2,5 A:n lähtö ulkoisten laitteiden virranlähteeksi

Käyttäjän vaihdettava 264~300 W lamppu, enintään 2000 tunnin lamppu (enintään 2500 tuntia kokäytössä)



HUOM.: Projektorin lampun todellinen käyttöikä riippuu käyttöolosuhteista ja tavoista. Projektorin käyttö kuluttavissa olosuhteissa, kuten pölyisessä tilassa ja korkeissa lämpötiloissa sekä virran sammuttaminen äkillisesti, voi pienentää lampun käyttöikää tai johtaa jopa lampun rikkoutumiseen. Dellin projektoreiden lampujen ilmoitettu käyttöikä on laskettu tyypillisissä, hyvissä käyttöolosuhteissa. Tällöin yli 50 %:ssa otannasta lampujen kirkkaus pieneni 50 %:iin ilmoitetusta kirkkaustasosta. Käyttöikä ei ilmoita aikaa, jolloin lamppu sammuu.

PS232-nastamäärittys

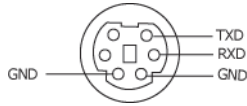

RS232-protokolla

- Tietoliikenneasetukset

Yhteysasetukset	Arvo
Siirtonopeus:	19200
Databittejä:	8
Pariteetti	Ei
Loppubittejä	1

- Komentotyytit**

Kuvaruutunäytön tuominen näkyviin ja asetusten säätö.

- Ohjauksen komentosyntaksi (tietokoneelta projektorille)**

[H][AC][SoP][CRC][ID][SoM][KOMENTO]

- Esimerkki:** Virta päälle -komento (lähetä ensin matala tavu)

--> 0xBE, 0xEF, 0x10, 0x05, 0x00, 0xC6, 0xFF, 0x11, 0x11, 0x01, 0x00, 0x01

- Ohjauksen komentoluettelo**

Näet viimeisimmän RS232-koodin Dellin tukisivuilla osoitteessa: support.dell.com.

PIP-yhdistelmälähteet

	VGA-A	VGA-B	Komponentti	HDMI-A	HDMI-B	DisplayPort	S-video / Komposiitti
VGA-A	Ei	Ei	Kyllä	Kyllä	Kyllä	Kyllä	Kyllä
VGA-B	Ei	Ei	Kyllä	Kyllä	Kyllä	Kyllä	Kyllä
Komponentti	Kyllä	Kyllä	Ei	Kyllä	Kyllä	Kyllä	Kyllä
HDMI-A	Kyllä	Kyllä	Kyllä	Ei	Ei	Ei	Kyllä
HDMI-B	Kyllä	Kyllä	Kyllä	Ei	Ei	Ei	Kyllä
DisplayPort	Kyllä	Kyllä	Kyllä	Ei	Ei	Ei	Kyllä
S-video / Komposiitti	Kyllä	Kyllä	Kyllä	Kyllä	Kyllä	Kyllä	Ei

Yhteensopivuus (analoginen/digitaalinen)

Resoluutio	Pystytaajuus (Hz)	Vaakataajuus (kHz)
640X480	60	31,5
640X480	75	37,5
640X480	85	43,3
720X400	70,1	31,5
720X400	85	38
800X600	60,3	37,9
800X600	75	46,9
800X600	85,1	53,7
848X480	60	31
1024X768	60	48,4
1024X768	75	60
1024X768	85	68,7
1280X720	60	44,8
1280X768	60	47,8
1280X800	60	49,7
1280X1024	60	64
1280X1024	75	80
1280X1024	85	91,1
1360X768	60	47,7
1400X1050	60	65,3
1440X900	60	56
1600X1200	60	75
1680X1050	60	65,3
1920X1200-R	60	74

Yhteydenotto Dell™ :iin

Yhdysvalloissa olevat asiakkaat voivat soittaa numeroon 800-WWW-DELL (800-999-3355).



HUOM.: Jos sinulla ei ole toimivaa Internet-yhteyttä, löydät yhteystietomme ostokuitista, lähetysluettelosta, laskusta tai Dellin tuoteluettelosta.

Dell tarjoaa useita Internet- ja puhelintukia sekä palvelumahdollisuuksia. Palveluiden saatavuus vaihtelee maittain, eikä kaikkia ehkä ole saatavilla juuri sinun alueellasi. Ota yhteyttä Delliin myyntiin, tekniseen tukeen tai asiakaspalveluun liittyvissä asioissa:

- 1 Käy osoitteessa support.dell.com.
- 2 Etsi maa tai alue **Choose A Country/Region** (Valitse maa/alue) pudotusvalikosta sivun alareunassa.
- 3 Valitse **Contact Us** (Ota meihin yhteyttä) sivun vasemmasta reunasta.
- 4 Valitse haluamasi palvelu tai tukilinkki.
- 5 Valitse sinulle parhaiten sopiva yhteydenottotapa.

Liite: Sanasto

ANSI-LUMENIT —Kirkkauden mittaamisen standardi. Lumenit lasketaan jakamalla neliömetrin kokoinen kuva yhdeksään yhtä suureen neliöön, mittaamalla luksilukema (tai kirkkaus) jokaisen nelion keskeltä ja laskemalla lopuksi näiden yhdeksän lukeman keskiarvo.

KUVASUHDE —Yleisin kuvasuhde on 4:3. Varhaiset televisiot ja tietokonenäytöt käyttävät kuvasuhdetta 4:3, joka tarkoittaa että kuvan leveys on 4/3 kertaa sen korkeus.

Kirkkaus — Näytöstä, projektionäytöstä tai projektiolaitteesta säteilevän valon määrä. Projektorin kirkkaus mitataan ANSI-lumeneina.

Väriämpö — valkoisen valon väri. Matalissa väriämpötiloissa valo on lämmintä (keltaista/punaista) kun taas korkeissa väriämpötiloissa valo on kylmempi (sinisempi). Väriämpötilan mittayksikkö on kelvin (K).

Komponenttivideo— Tapa kuljettaa hyvänlaatuisia videokuvaa, joka muodostuu luminanssisignaalista ja kahdesta eri krominanssisignaalista. Ne määritellään YPbPr:ksi (analoginen komponentti) ja YCbCr:ksi (digitaalinen komponentti). Komponenttivideo on käytettävissä DVD-soittimissa.

Komposiittivideo — on videosignaali, joka yhdistää luman (kirkkauden), kroman (värin), väripurskeen sekä vaaka- ja pystysuorat tahdistuspulssit yhdeksi aalloksi, jota kuljettaa yksi johtopari. Formaatteja on kolmea eri lajia: NTSC, PAL ja SECAM.

Pakattu resoluutio — Jos laitteeseen tulevien kuvien resoluutio on suurempi kuin projektorin resoluutio, kuva näytetään projektorin resoluutioon sovitettuna. Digitaalilaitteiden pakkausominaisuuksista johtuen osa kuvan sisällöstä menetetään.

Kontrastisuhde— Valoisten ja pimeiden arvojen vaihteluala, tai niiden maksimi- ja minimiarvojen välinen suhde. Projektioalalla käytetään näitä kahta tapaa suhteen mittaamiseen:

1 Full On/Off (kokonaan päällä/pois) — mittaa suhteen valonlähteen ollessa täysin valkoinen kuva (full on/kokonaan päällä) ja valonlähteen ollessa kokonaan musta kuva (full off/kokonaan pois).

2 ANSI — mittaa kuviota, jossa on 16 vuorottelevaa mustaa ja valkoista nelikulmiota. Keskimääräinen valomäärä valkoisista nelikulmioista jaetaan keskimääräisellä valomäärällä mustista nelikulmioista, ja tuloksena saadaan ANSI-kontrastisuhde.

Full On/Off-kontrasti on aina suurempi luku kuin ANSI-kontrasti samalla projektorilla.

dB— desibeli—Yksikkö, jota käytetään ilmoittamaan suhteellinen ero voimassa tai intensiteetissä, yleensä kahden akustisen tai sähköisen signaalin välillä, joka on kymmenen kertaa kyseisten kahden tason suhteen logaritmi.

Ruudun halkaisija — Tapa, jolla mitataan ruudun tai projektoidun kuvan koko. Siinä mitataan yhdestä nurkasta vastakkaiseen nurkkaan. 3 metriä korkean ja 4 metriä leveän ruudun halkaisija on 5 metriä. Tämä ohjekirja olettaa, että halkaisijamitta on tavanomainen tietokoneissa käytetty 4:3-suhde, kuten edellisessä esimerkissä.

DisplayPort— Digitaalinen näyttöliitäntästandardi, jonka on kehittänyt Video Electronics Standards Association (VESA). DisplayPort on suunniteltu laajalle valikoimalle sovelluksia tietokoneissa, näytöissä, televisioissa, projektoreissa sekä muissa näytettävän sisällön lähteissä.

DLP®— Digital Light Processing™ (digitaalinen valonkäsittely)—Texas Instrumentsin kehittämä heijastava näyttötekniikka, joka käyttää pieniä, ohjattavia peilejä. Valo menee värisuodattimen läpi ja siitä DLP-peileihin, jotka järjestävät RGB-värit kuvaksi, joka heijastetaan ruudulle. Tunnetaan myös nimellä DMD.

DMD— Digital Micro- Mirror Device (digitaalinen mikropeililaite)— Jokainen DMD koostuu tuhansista kääntyvistä, mikroskooppisista alumiiniseospeileistä, jotka on liitetty yhteen paneeliin.

DVI-D— Digital Visual Interface-Digital -liitin.

Polttoväli— Etäisyys linssin pinnalta sen polttopisteeseen.

Taajuus— Sähköisten signaalien toistonopeus (värähdyksiä sekunnissa). Mitataan hertseissä (Hz).

HDMI— High Definition Multimedia Interface— Digitaalinen liitäntä, jossa kotiteatterin tai viihde-elektronikan ääni- ja kuvasignaalit välitetään yhden kaapelin kautta.

Hz (Hertsi) — Taajuuden yksikkö.

Trapetsikorjaus— Keino, jolla korjataan kuvan vääristymää (yleensä leveää ylälaitaa ja kapeaa alalaitaa), joka aiheutuu projektoituun kuvaan projektorin ja kankaan välisestä vääristä kulmasta.

Maksimietäisyys— Enimmäisetäisyys ruudusta, jolta projektori voi vielä heijastaa käyttökelpoisen kuvan (riittävän kirkkaan) täysin pimennetyssä huoneessa.

Maksimikuvakoko— Suurin kuva, jonka projektori voi heijastaa pimennetyssä huoneessa. Tätä rajoittaa yleensä optiikan polttoväli.

Minimietäisyys— Lähin sijainti, josta projektori voi tarkentaa kuvan ruudulle.

NTSC— National Television Standards Committee. Pohjoisamerikkalainen

standardi kuvalle ja televisiolähetyksille. Videoformaatti on 525 juovaa ja 30 ruutua per sekunti.

PAL— Phase Alternating Line. Eurooppalainen standardi kuvalle ja televisiolähetyksille. Videoformaatti on 625 juovaa ja 25 ruutua per sekunti.

Käänteinen kuva— Toiminto, jolla kuva peilataan vaakasuunnassa. Kun sitä käytetään normaalin etuprojektion kanssa, tekstit ja kuva ovat väärin päin. Käänteistä kuvaa käytetään takaprojektiossa.

RGB— Red, Green, Blue (punainen, vihreä, sininen) — Käytetään yleensä kuvaamaan näyttöä, joka vaatii erilliset signaalit kaikille kolmelle värille.

S-Video— Videostandardi, joka käyttää 4 pinnan mini-DIN-liitäntää lähettämään videotietoa kahta signaalijohtoa pitkin, joita kutsutaan luminanssiksi (kirkkaus, Y) ja krominanssiksi (väri, C). S-Videoon viitataan myös nimellä Y/C.

SECAM— Ranskalainen ja kansainvälinen standardi kuvalle ja televisiolähetyksille. Standardi on hyvin samanlainen PAL:n kanssa, mutta väritiedot lähetetään eri metodilla.

SVGA— Super Video Graphics Array,— 800 x 600 pikseliä.

SXGA— Super Extended Graphics Array,—1280 x 1024 pikseliä.

UXGA— Ultra Extended Graphics Array,—1600 x 1200 pikseliä.

VGA— Video Graphics Array—640 x 480 pikseliä.

WUXGA— Widescreen Ultra Extended Graphics Array,—1920 x 1200 pikseliä.

XGA— Extended Graphics Array— 1024 x 768 pikseliä.

Zoom-linssi— Linssi, jossa on muuttuva polttoväli, joka mahdollistaa käyttäjän liikuttavan kuvaa eteen tai taaksepäin tehden kuvasta suuremman tai pienemmän.

Zoom-linssin suhde— Suhde suurimman ja pienimmän kuvan välillä, jotka linssi voi projektoida tietyltä etäisyydeltä. Esimerkiksi zoom-linssin suhde 1,4:1 tarkoittaa, että 10 jalan kuva ilman zoomia olisi 14 jalan kuva täydellä zoomilla.

Sisällysluettelo

D

Delliin
yhteydenotto 56

K

Kaukosäädin 26
Infrapunavastaanotin 25
Kuvaruutunäyttö 28
Auto-Adjust (Automaattinen säätö) 29
Display (Näyttö, videotilassa) 35
Lähteen valinta 28
Lamppu 36
Language (Kieli) 38
Näyttö (PC-tilassa) 34
Others (Muut) 39
Päävalikko 28
Picture (Kuva, videotilassa) 33
Picture (PC-tilassa) 32
PIP-asetukset 36
Set Up (Asetukset) 30

L

Lampun vaihtaminen 48
Liitäntäportit
12 voltin DC relelähtö 7
5 voltin DC relelähtö 7
Audiolähtöliitäntä 7
Audiotuloliitäntä 7

DisplayPort-liitin 7
DVI-D-tuloliitin: 7
HDMI-tuloliitäntä 7
Komposiittivideotuloliitäntä 7
Liitäntä VGA-A D-subiin 7
Liitäntä VGA-B D-subiin 7
RS232-liitäntä 7
S-videotuloliitäntä 7
Turvakaapelin liitäntä 7
USB-etäliitäntä 7
VGA-B-lähtö (näytön kautta) 7
Virtaliitäntä 7

O

Ohjauspaneeli 24

P

Pääyksikkö 6
Infrapunavastaanotin 6
Linssi 6
Linssinsuojus 6
Nostopainike 6
Ohjauspaneeli 6
Tarkennusrennas 6
Projektoidun kuvan asettaminen
21
Projektorin korkeuden
säätäminen 21
projektorin laskeminen
Kallistuksen säätöpyörä

- 21
- Nostojalka 21
- Nostopainike 21
- Projektorin kytkeminen
 - 12 V DC-virtakaapeli 18
 - Automaattinen näyttö 18
 - Driving Automatic Screen-asennus 18
 - DVD-soittimeen 13
 - Ethernet (RJ45) -kaapeli 10, 11
 - HDMI-kaapeli 17
 - Kaupallinen RS232-ohjauslaite 19
 - Komposiittivideokaapeli 14
 - Kytkeminen HDMI-kaapelilla 17
 - Kytkeminen kaupalliseen RS232-ohjauslaitteeseen 19
 - Kytkeminen
 - komponenttikaapelilla (VGA:n ja YPbPr:n välinen kytkentä) 15
 - Kytkeminen
 - komponenttikaapelilla (YPbPr:n ja YPbPr:n välinen kytkentä) 16
 - Kytkeminen
 - komposiittikaapelilla 14
 - Kytkeminen S-videokaapelilla 13
 - Kytkeminen tietokoneeseen
 - DisplayPort-kaapelilla 11, 12
 - Kytkeminen tietokoneeseen
 - Ethernet-kaapelilla 10
 - Kytkeminen tietokoneeseen
 - RS232-kaapelilla 9
 - RS232-kaapeli 9, 19

- S-videokaapeli 13
- Tietokoneen kytkeminen
 - VGA-kaapelilla 8
- Tietokoneeseen 8
- USB-kaapeli 8
- Vaihtoehtoinen asennus 18
- VGA:n ja YPbPr:n välinen kaapeli 15
- VGA-kaapeli 8, 12
- Virtakaapeli 8, 9, 10, 11, 12, 13, 14, 15, 16, 17, 18, 19
- YPbPr:n ja YPbPr:n välinen kaapeli 16
- Projektorin zoomin ja tarkennuksen asettaminen 22
 - Säädin linssin siirtämiseen pystysuorassa 22
 - Säädin linssin siirtämiseen vaakasuorassa 22
 - Sivussa oleva luukku 22
 - Tarkennusrenkaan säätäminen 22
 - Zoomauspainike 22
 - Zoomausrenkaan säätäminen 22
- puhelinnumerot 56

T

- Tekniset tiedot
 - Audio 51
 - Brightness (Kirkkaus) 50
 - I/O-liitännät 51
 - Käyttöympäristö 51
 - Kontrastisuhde 50
 - Lamppu 52
 - Melutaso 51

Mitat 51
Näytettävä väri 50
Paino 51
Pikseleiden määrä 50
PIP-yhdistelmälähteet 54
Projektioetäisyys 50
Projektiolinssi 50
Projektioruutukoko 50
RS232-protokolla 53
Säädökset 51
Valoventtiili 50
Väripyörän nopeus 50
Videoyhteensopivuus 50
Virrankulutus 50
Virranotto 50
Yhdenmukaisuus 50

tuki

yhteydenotto Delliin 56

V

Vianmääritys 44

Yhteydenotto Delliin 44

Virran kytkeminen päälle / pois
päältä

Projektorin kytkeminen päälle
20

Projektorin kytkeminen pois
päältä 20

Y

Yhteydenotto Delliin 25, 47